



GelatoSUPERSHOW
transparente Speiseeispräsentation



GelatoSUPERSHOW Frontansicht
Frontpaneel INOX im Sonderzubehör



Detailansicht

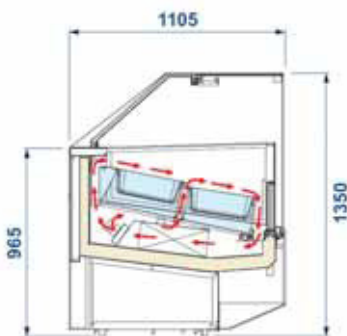

Maßzeichnung



WWW-Tipp:

www.nordcap.de/ladeneinrichtungen.pdf

ISA Speiseeisvitrine Serie GelatoSUPERSHOW

steckerfertig, Umluftkühlung mit doppeltem Luftströmungs-System, gerade Verglasung

Eisvitrine mit Umluftkühlung und doppeltem Luftströmungs-Kühlsystem für eine gleichmäßige Temperatur in der Wanne selbst bei klimatischen Bedingungen bis Klimaklasse 4

- 3D-Einsicht auf die Eisauslage dank der innovativen Transparent-Struktur und der durchsichtigen Eisbehälter
- Grundausstattung inkl. Seitenteile im pulverbeschichtetem Chromstahl-Look, ähnlich RAL 9006
- Korpus und Unterbau ebenfalls mit Pulverbeschichtung
- verschiedene Frontpaneele lt. gesonderter Tabelle im Sonderzubehör erhältlich
- Frontverglasung aus temperiertem Antibeschlag-Sicherheitsglas, zur problemlosen Reinigung kippbar
- helle Innenbeleuchtung mit chromfarbener Lampenabdeckung
- Arbeitsplatte und Auslagefläche aus leicht zu reinigendem Chromstahl
- Bedieneite serienmäßig mit Plexiglas-Schiebescheiben
- elektronische Steuerung mit Kontrollsystem „ICC“
- automatische Abtauung durch Zyklusinversion in sehr kurzer Zeit (5-6 Min)
- 60 mm starke Energiesparisolierung
- 45° Außen- und Innenecken auf Anfrage verfügbar

	Gelato SUPERSHOW H135-120	Gelato SUPERSHOW H135-155	Gelato SUPERSHOW H135-170	Gelato SUPERSHOW H135-190	Gelato SUPERSHOW H135-220
ABMESSUNGEN (mm)					
Breite außen	1166	1496	1661	1826	2156
Tiefe außen	1105	1105	1105	1105	1105
Höhe außen	1350	1350	1350	1350	1350

LEISTUNGSDATEN					
Bruttoinhalt	824 l	1083 l	1212 l	1341 l	1600 l
Nettoinhalt	147 l	193 l	216 l	239 l	285 l
Fassungsvermögen					
5,00 l	12	16	18	20	24
5,00 l flach	8	10	12	12	16

TECHNISCHE DATEN					
Anschlusswert	1740 W / 400 V	2470 W / 400 V	2780 W / 400 V	3600 W / 400 V	39500 W / 400 V
Kälteleistung	1276 W / VT -37 °C	1605 W / VT -37 °C	1605 W / VT -37 °C	1850 W / VT -37 °C	1850 W / VT -37 °C
Kältemittel	R 404 a	R 404 a	R 404 a	R 404 a	R 404 a

TEMPERATURANGABEN					
Bereich	-14 bis -16 °C bei 30 °C UT und 55 % RF				
Klimaklasse	4 (bis 30 °C Umgebungstemperatur)				

GEWICHTSANGABEN					
Gewicht	331 kg	390 kg	419 kg	454 kg	520 kg

VERKLEIDUNG					
außen	CNS	CNS	CNS	CNS	CNS
innen	CNS	CNS	CNS	CNS	CNS

BESTELLINFOS					
Artikel-Nr.	453.775.135.120	453.775.135.155	453.775.135.170	453.775.135.190	453.775.135.220
Verkaufspreis	13.599,00 €	15.917,00 €	16.756,00 €	17.242,00 €	17.832,00 €

SONDERZUBEHÖR	Artikel-Nr.	Preis in €
Waffelhalter, grau	453.390.900.802	175,00
Eissortenschilder (12 Stück)	453.400.000.001	43,00
Portionierspüle mit Wasseranschluss	453.920.000.267	516,00
Portionierspüle mit Dusche und Wasseranschluss	453.920.000.268	935,00
Rollensatz	453.991.999.700	345,00

i Die Serie GelatoSUPERSHOW ist auch mit einer Höhe von 1170 mm erhältlich. Bestückungspläne und die grafische Übersicht zu den möglichen Frontpaneelen finden Sie auf den Seiten 6, 18 und 26.



ISA Speiseeisvitrine Serie GelatoSUPERSHOW-EXC

zentralgekühlt, Umluftkühlung mit doppeltem Luftströmungs-System, gerade Verglasung

Eisvitrine mit Umluftkühlung und doppeltem Luftströmungs-Kühlsystem für eine gleichmäßige Temperatur in der Wanne selbst bei klimatischen Bedingungen bis Klimaklasse 4



GelatoSUPERSHOW
transparente Speiseeispräsentation



GelatoSUPERSHOW Frontansicht
Frontpaneel INOX im Sonderzubehör



Detailansicht

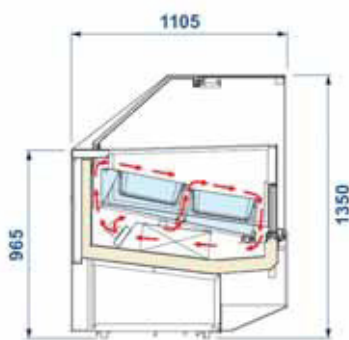

Maßzeichnung



WWW-Tipp:
www.nordcap.de/ladeneinrichtungen.pdf

- 3D-Einsicht auf die Eisauslage dank der innovativen Transparent-Struktur und der durchsichtigen Eisbehälter
- Grundausstattung inkl. Seitenteile im pulverbeschichtetem Chromstahl-Look, ähnlich RAL 9006
- Korpus und Unterbau ebenfalls mit Pulverbeschichtung
- verschiedene Frontpaneele lt. gesonderter Tabelle im Sonderzubehör erhältlich
- Frontverglasung aus temperiertem Antibeschlag-Sicherheitsglas, zur problemlosen Reinigung kippbar
- helle Innenbeleuchtung mit chromfarbener Lampenabdeckung
- Arbeitsplatte und Auslagefläche aus leicht zu reinigendem Chromstahl
- Bedienseite serienmäßig mit Plexiglas-Schiebescheiben
- elektronische Steuerung mit Kontrollsystem „ICC“
- automatische Abtauung durch Zyklusinversion in sehr kurzer Zeit (5-6 Min)
- 60 mm starke Energiesparisolierung
- 45° Außen- und Innenecken auf Anfrage verfügbar

Planungshinweis:

Zentralgekühlte Version (EXC) mit vorinstalliertem 4-Wege E-Ventil R 404a. Für eine problemlose Montage empfehlen wir den Originalmaschinensatz von ISA einzusetzen.

	Gelato SUPERSHOW H135-120-EXC	Gelato SUPERSHOW H135-155-EXC	Gelato SUPERSHOW H135-170-EXC	Gelato SUPERSHOW H135-190-EXC	Gelato SUPERSHOW H135-220-EXC
ABMESSUNGEN (mm)					
Breite außen	1166	1496	1661	1826	2156
Tiefe außen	1105	1105	1105	1105	1105
Höhe außen	1350	1350	1350	1350	1350
LEISTUNGSDATEN					
Bruttoinhalt	824 l	1083 l	1212 l	1341 l	1600 l
Nettoinhalt	147 l	193 l	216 l	239 l	285 l
Fassungsvermögen					
5,00 l	12	16	18	20	24
5,00 l flach	8	10	12	12	16
TECHNISCHE DATEN					
Anschlusswert	400 V	400 V	400 V	400 V	400 V
Kälteleistung	1276 W / VT -37 °C	1605 W / VT -37 °C	1605 W / VT -37 °C	1850 W / VT -37 °C	1850 W / VT -37 °C
Kältemittel	Expansionsventil R 404 a vorinstalliert				
TEMPERATURANGABEN					
Bereich	-14 bis -16 °C bei 30 °C UT und 55 % RF				
Klimaklasse	4 (bis 30 °C Umgebungstemperatur)				
GEWICHTSANGABEN					
Gewicht	331 kg	390 kg	419 kg	454 kg	520 kg
VERKLEIDUNG					
außen	CNS	CNS	CNS	CNS	CNS
innen	CNS	CNS	CNS	CNS	CNS
BESTELLINFOS					
Artikel-Nr.	453.875.135.120	453.875.135.155	453.875.135.170	453.875.135.190	453.875.135.220
Verkaufspreis	12.512,00 €	14.831,00 €	15.576,00 €	15.969,00 €	16.559,00 €
VARIANTE					
	Code	Ausführung		Preis in €	
GelatoSUPERSHOW H135-120-EXC	AIR	inkl. luftgekühlter Maschine bis 20 m*		15.369,00	
GelatoSUPERSHOW H135-155-EXC	AIR	inkl. luftgekühlter Maschine bis 20 m*		17.791,00	
GelatoSUPERSHOW H135-170-EXC	AIR	inkl. luftgekühlter Maschine bis 20 m*		18.524,00	
GelatoSUPERSHOW H135-190-EXC	AIR	inkl. luftgekühlter Maschine bis 20 m*		19.281,00	
GelatoSUPERSHOW H135-220-EXC	AIR	inkl. luftgekühlter Maschine bis 20 m*		19.799,00	
* Länge der Kältemittelleitung					
SONDERZUBEHÖR					
	Artikel-Nr.	Preis in €			
Waffelhalter, grau	453.390.900.802	175,00			
Eissortenschilder (12 Stück)	453.400.000.001	43,00			
Portionierspüle mit Wasseranschluss	453.920.000.267	516,00			
Portionierspüle mit Dusche und Wasseranschluss	453.920.000.268	935,00			
Rollensatz	453.991.999.700	345,00			

i Die Serie GelatoSUPERSHOW ist auch mit einer Höhe von 1170 mm erhältlich. Bestückungspläne und die grafische Übersicht zu den verschiedenen Frontpaneelen finden Sie auf den Seiten 6, 18 und 26.



Pastry SUPERSHOW in Kombination Frontpaneel WENGE im Sonderzubehör

ISA Kuchenvitrine Serie PastrySUPERSHOW

steckerfertig oder zentralgekühlt, Umluftkühlung, gekühlte Auslagefläche und 2 ungekühlte Etagen, gerade Verglasung

- Kuchenvitrine mit Umluftkühlung in steckerfertiger Ausführung oder für den Anschluss an eine externe Kälteanlage
- maximale Einsicht auf die Auslage dank innovativer Transparent-Struktur
- Grundausstattung inkl. Seitenteile im pulverbeschichtetem Chromstahl-Look, ähnlich RAL 9006
- Korpus und Unterbau ebenfalls mit Pulverbeschichtung
- verschiedene Frontpaneele lt. gesonderter Tabelle im Sonderzubehör erhältlich
- Frontverglasung zur problemlosen Reinigung kippbar
- helle Innenbeleuchtung mit chromfarbener Lampenabdeckung unter der Zahlplatte und den beiden ungekühlten Zwischenetagen
- Arbeitsplatte und Auslagefläche aus leicht zu reinigendem Chromstahl
- bediensseitig mit elektronischer Steuerung und digitaler Temperaturanzeige im Warenbereich
- automatische Abtauung
- 50 mm starke Energiesparisolierung
- 45° Außen- oder Innenecken auf Anfrage verfügbar

Planungshinweis:

Zentralgekühlte Version (EXC) mit vorinstalliertem 4-Wege E-Ventil R 404a. Für eine problemlose Montage empfehlen wir den Originalmaschinensatz von ISA einzusetzen.

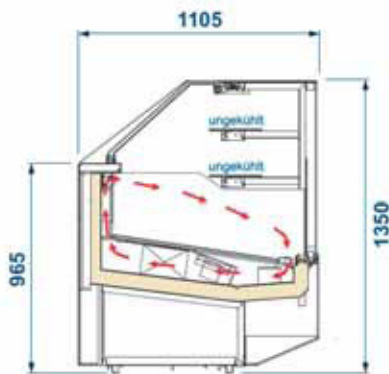

Maßzeichnung

	PastrySUPERSHOW H135-120	PastrySUPERSHOW H135-170	PastrySUPERSHOW H135-220
ABMESSUNGEN (mm)			
Breite außen	1166	1661	2156
Tiefe außen	1105	1105	1105
Höhe außen	1350	1350	1350
TECHNISCHE DATEN			
Anschlusswert	750 W / 230 V	1010 W / 230 V	1500 W / 230 V
TEMPERATURANGABEN			
Bereich	+1 bis +10 °C bei 25 °C UT und 60 % RF		
GEWICHTSANGABEN			
Gewicht	331 kg	390 kg	419 kg
VERKLEIDUNG			
außen	inkl. Seitenteile im pulverbeschichtetem Chromstahl-Look, ähnlich RAL 9006		
innen	CNS		
BESTELLINFOS			
Artikel-Nr.	453.375.135.120	453.375.135.170	453.375.135.220
Verkaufspreis	8.579,00 €	9.366,00 €	12.129,00 €
VARIANTE		Code	Ausführung
PastrySUPERSHOW H135-120-EXC		AIR	inkl. luftgekühlter Maschine bis 20 m*
PastrySUPERSHOW H135-170-EXC		AIR	inkl. luftgekühlter Maschine bis 20 m*
PastrySUPERSHOW H135-220-EXC		AIR	inkl. luftgekühlter Maschine bis 20 m*

* Länge der Kältemittelleitung



WWW-Tipp:
www.nordcap.de/ladeneinrichtungen.pdf



i Die Serie PastrySUPERSHOW ist auch mit einer Höhe von 1170 mm erhältlich. Bestückungspläne und die grafische Übersicht zu den verschiedenen Frontpaneelen finden Sie auf den Seiten 6, 18 und 26.



ZUBEHÖR MODELL GELATOSUPERSHOW MODELL PASTRYSUPERSHOW	GELATO H135-120	GELATO H135-155	GELATO H135-170	GELATO H135-190	GELATO H135-220	PASTRY H135-120	PASTRY H135-170	PASTRY H135-220	ARTIKEL NUMMER	PREIS
Waffelhalter, grau	●	●	●	●	●	–	–	–	453.390.900.802	175,00
Eissortenschilder (12 Stück)	●	●	●	●	●	–	–	–	453.400.000.001	43,00
Portionierspüle mit Wasseranschluss	●	●	●	●	●	–	–	–	453.920.000.267	516,00
Portionierspüle mit Dusche und Wasseranschluss	●	●	●	●	●	–	–	–	453.920.000.268	935,00
Rollensatz	●	●	●	●	●	–	–	–	453.991.999.700	345,00
Frontpaneel ROSSO für Modell 120	●	–	–	–	–	●	–	–	453.275.120.887	423,00
Frontpaneel INOX für Modell 120	●	–	–	–	–	●	–	–	453.275.120.888	477,00
Frontpaneel WENGE für Modell 120	●	–	–	–	–	●	–	–	453.275.120.889	741,00
Frontpaneel ROSSO für Modell 155	–	●	–	–	–	–	–	–	453.275.155.887	540,00
Frontpaneel INOX für Modell 155	–	●	–	–	–	–	–	–	453.275.155.888	593,00
Frontpaneel WENGE für Modell 155	–	●	–	–	–	–	–	–	453.275.155.889	953,00
Frontpaneel ROSSO für Modell 170	–	–	●	–	–	–	●	–	453.275.170.887	688,00
Frontpaneel INOX für Modell 170	–	–	●	–	–	–	●	–	453.275.170.888	741,00
Frontpaneel WENGE für Modell 170	–	–	●	–	–	–	●	–	453.275.170.889	1.165,00
Frontpaneel ROSSO für Modell 190	–	–	–	●	–	–	–	–	453.275.190.887	900,00
Frontpaneel INOX für Modell 190	–	–	–	●	–	–	–	–	453.275.190.888	953,00
Frontpaneel WENGE für Modell 190	–	–	–	●	–	–	–	–	453.275.190.889	1.377,00
Frontpaneel ROSSO für Modell 220	–	–	–	–	●	–	–	●	453.275.220.887	1.006,00
Frontpaneel INOX für Modell 220	–	–	–	–	●	–	–	●	453.275.220.888	1.059,00
Frontpaneel WENGE für Modell 220	–	–	–	–	●	–	–	●	453.275.220.889	1.536,00

i Bestückungspläne und die grafische Übersicht zu den verschiedenen Frontpaneelen finden Sie auf den Seiten 18 und 26.

● Sonderausstattung – keine Zuordnung



BMIX-Modellbeispiel im Verbund mit dem UP-Ladenbauprogramm



BMIX-Rückansicht

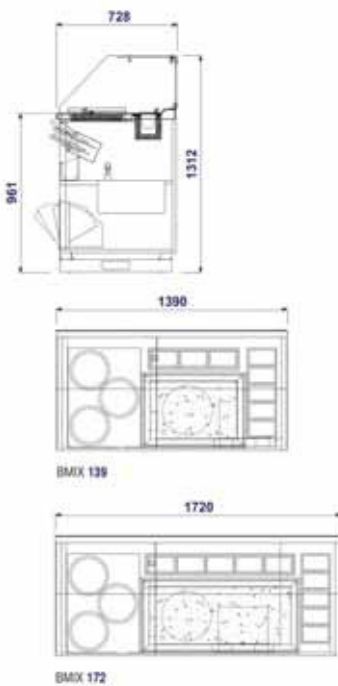

Maßzeichnung



WWW-Tipp:
www.nordcap.de/ladeneinrichtungen.pdf

ISA Coldstone Einheit Serie GELATO BMIX

professionelle Show-Dekoration von Speiseeis mit Toppings, Schokolade und/oder Soßen
 wahlweise steckerfertig oder zentralgekühlt

- Coldstone Einheit GELATO BMIX in steckerfertiger oder zentralgekühlter Ausführung
- gekühlte Marmorplatte für das professionelle Show-Dekorieren von Speiseeis mit Toppings, Schokolade und/oder Soßen
- Temperaturbereich bis -16°C regelbar
- maximaler Einblick auf die Dekorationsfläche durch den eckigen Glasaufbau
- Serienausstattung inkl. transparenten Behältern GN 1/9 zur Aufnahme von Toppings
- Modell 132 mit Platz für 5+3 und Modell 165 mit 5+5 Behälter
- 3 seitlich integrierte Bain-Maries zum professionellen Warmhalten von Schokolade oder Soßen, Temperatur bis +65°C regelbar
- bedienseitiger Unterbau inkl. Portionierspüle mit Reinigungsbrause und einem ausziehbaren Ablagebord
- elektronische Steuerung für die gekühlte Platte und die Bain-Maries

Planungshinweis:

Das BMIX-Konzept lässt sich ideal mit dem Programm GelatoSHOW und PastrySUPERSHOW verbinden.

Zentralgekühlte Version (EXC) mit vorinstalliertem 4-Wege E-Ventil R 404a. Für eine problemlose Montage empfehlen wir den Originalmaschinensatz von ISA einzusetzen.

Varianten mit separater Kältemaschine (Kühlung: Luft oder Luft/Wasser) auf Anfrage für nahezu jeden Einsatzbereich lieferbar.

	GELATO BMIX 132	GELATO BMIX 165
ABMESSUNGEN (mm)		
Breite außen	1320	1650
Tiefe außen	800	800
Höhe außen	1312	1312

TECHNISCHE DATEN		
Anschlusswert	1000 W / 230 V	1100 W / 230 V

TEMPERATURANGABEN		
Bereich	-12 bis -10 °C bei 30 °C UT und 55 % RF	
Klimaklasse	4 (bis 30 °C Umgebungstemperatur)	

VERKLEIDUNG		
außen	CNS	CNS
innen	CNS	CNS

BESTELINFOS		
Artikel-Nr.	453.PBS.761.139.30L	453.PBS.761.720.0L
Verkaufspreis	6.298,00 €	7.368,00 €

VARIANTE	Code	Ausführung	Preis in €
GELATO BMIX 132-EXC	AIR	inkl. luftgekühlter Maschine bis 20 m*	7.063,00
GELATO BMIX 165-EXC	AIR	inkl. luftgekühlter Maschine bis 20 m*	8.115,00

* Länge der Kältemittelleitung

SONDERZUBEHÖR	Artikel-Nr.	Preis in €
Frontpaneel lt. Tabelle für BMIX 132, Ausführung bei Bestellung angeben	453.275.139.999	480,00
Frontpaneel lt. Tabelle für BMIX 165, Ausführung bei Bestellung angeben	453.275.172.999	641,00



Eisdekoration nach dem Cold Stone Creamery-Konzept
 WWW-Info: www.coldstonecreamery.com



MITO Grundausstattung inkl. lackiertem Frontdekor und lackierten Seitenpaneelen in weiß (RAL 9003)



MITO Detailansicht vielfältige Dekorvarianten im Standardprogramm ohne Aufpreis möglich

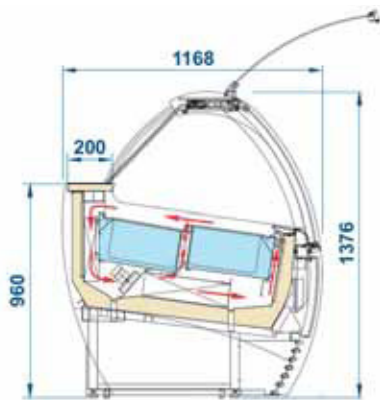

Maßzeichnung



WWW-Tipp:
www.nordcap.de/mito.pdf



ISA Speiseeisvitrine Serie MITO POWER

steckerfertig, Umluftkühlung mit doppeltem Luftströmungs-System, gebogene Verglasung, anbaufähig ideal für den individuellen Ladenbau geeignet

- steckerfertige Eisvitrine mit Umluftkühlung und doppeltem Luftströmungs-Kühlsystem für eine gleichmäßige Temperatur in der Wanne selbst bei klimatischen Bedingungen bis Klimaklasse 4+
- TOP-Modell mit Hochleistungsaggregat und mit hermetischem 3-Phasen-Kompressor
- Grundausstattung inkl. lackiertem Frontdekor und lackierten Seitenpaneelen in weiß (RAL 9003)
- Unterbauverblendung mit lichtgrauen Elementen
- vielfältige Standard-Dekore lt. gesonderter Tabelle ohne Aufpreis möglich
- gebogene hochklappbare Frontscheibe mit Stoßdämpfer-Unterstützung und Aluminiumprofilen
- Frontverglasung aus temperiertem Sicherheitsglas mit patentiertem Anti-Kondensationssystem
- kundenseitig angeschrägte und stufig untersetzte Ausstellungsfläche
- helle Innenbeleuchtung
- Bedienseite serienmäßig mit Schiebescheiben
- elektronische Steuerung mit Kontrollsystem „ICC“
- automatische Abtaugung durch Zyklusinversion in sehr kurzer Zeit (5-6 Min)
- 60 mm starke Energiesparisolierung
- 45° Außen- und Innenecken auf Anfrage verfügbar

	MITO POWER 12	MITO POWER 16	MITO POWER 18	MITO POWER 20	MITO POWER 24
ABMESSUNGEN (mm)					
Breite außen	1100	1440	1600	1770	2120
Tiefe außen	1168	1168	1168	1168	1168
Höhe außen	1376	1376	1376	1376	1376

LEISTUNGSDATEN					
Fassungsvermögen					
5,00 l	12 (+12)	16 +(16)	18 (+18)	20 (+20)	24 (+24)
7,00 l	12	16	18	20	24
5,00 l flach	8 (+8)	10 (+10)	12 (+12)	14 (+14)	16 (+16)
10,00 l	8 (+8)	10 (+10)	12 (+12)	14 (+14)	16 (+16)
12,00 l	8	10	12	14	16

TECHNISCHE DATEN					
Anschlusswert	1240 W / 230 V	1510 W / 230 V	1510 W / 230 V	2300 W / 230 V	2350 W / 230 V
Kälteleistung	885 W / VT -37 °C	1030 W / VT -37 °C	1360 W / VT -37 °C	1430 W / VT -37 °C	1770 W / VT -37 °C
Kältemittel / Menge	R 404 a / 2600 g	R 404 a / 2800 g	R 404 a / 3000 g	R 404 a / 3500 g	R 404 a / 4000 g
Energieverbrauch	22,0 kWh / 24 h	25,2 kWh / 24 h	28,0 kWh / 24 h	30,9 kWh / 24 h	36,6 kWh / 24 h

TEMPERATURANGABEN	
Bereich	-16 bis -14 °C bei 35 °C UT und 70 % RF
Klimaklasse	4+ (bis 35 °C Umgebungstemperatur)

GEWICHTSANGABEN					
Gewicht					
Brutto / Netto	265 kg / 235 kg	340 kg / 320 kg	365 kg / 345 kg	385 kg / 365 kg	475 kg / 455 kg

VERKLEIDUNG	
außen	inkl. lackiertem Frontdekor und lackierten Seitenpaneelen in weiß (RAL 9003) Unterbauverblendung mit lichtgrauen Elementen
innen	CNS

BESTELLINFOS					
Artikel-Nr.	453.375.000.120	453.375.000.160	453.375.000.180	453.375.000.200	453.375.000.240
Verkaufspreis	16.745,00 €	17.673,00 €	19.267,00 €	20.674,00 €	21.481,00 €

i Bestückungspläne und die grafische Übersicht zu den vielfältigen Front- und Seitendekoren finden Sie auf den Seiten 13 und 26.





MITO Grundausstattung inkl. lackiertem Frontdekor und lackierten Seitenpaneelen in weiß (RAL 9003)



MITO Detailansicht vielfältige Dekorvarianten im Standardprogramm ohne Aufpreis möglich

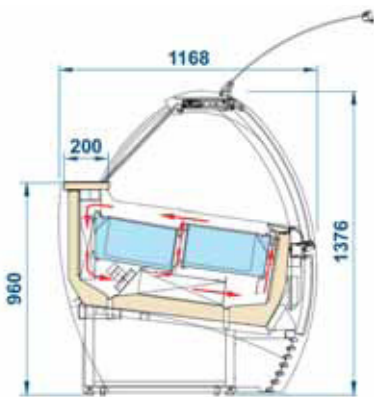

Maßzeichnung

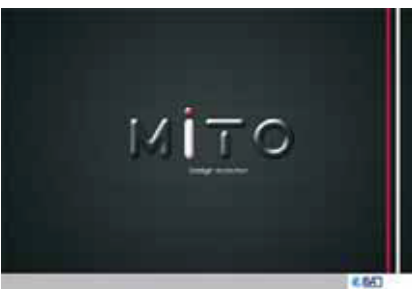

WWW-Tipp:
www.nordcap.de/mito.pdf

ISA Speiseeisvitrine Serie MITO POWER-EXC

zentralgekühlt, Umluftkühlung mit doppeltem Luftströmungs-System, gebogene Verglasung, anbaufähig ideal für den individuellen Ladenbau geeignet

Zentralgekühlte Eisvitrine mit Umluftkühlung und doppeltem Luftströmungs-Kühlsystem für eine gleichmäßige Temperatur in der Wanne selbst bei klimatischen Bedingungen bis Klimaklasse 4+

- Grundausstattung inkl. lackiertem Frontdekor und lackierten Seitenpaneelen in weiß (RAL 9003)
- Unterbauverblendung mit lichtgrauen Elementen
- vielfältige Standard-Dekore lt. gesonderter Tabelle ohne Aufpreis möglich
- gebogene hochklappbare Frontscheibe mit Stoßdämpfer-Unterstützung und Aluminiumprofilen
- Frontverglasung aus temperiertem Sicherheitsglas mit patentiertem Anti-Kondensationsystem
- kundenseitig angeschrägte und stufig untersetzte Ausstellungsfläche
- helle Innenbeleuchtung
- Bedienseite serienmäßig mit Schiebescheiben
- elektronische Steuerung mit Kontrollsystem „ICC“
- automatische Abtaugung durch Zyklusinversion in sehr kurzer Zeit (5-6 Min)
- 60 mm starke Energiesparisolierung
- 45° Außen- und Innenecken auf Anfrage verfügbar

Planungshinweis:

Zentralgekühlte Version (EXC) mit vorinstalliertem 4-Wege E-Ventil R 404a. Für eine problemlose Montage empfehlen wir den Originalmaschinensatz von ISA einzusetzen.

Varianten mit separater hermetischer Kältemaschine (Kühlung: Luft oder Luft/Wasser) auf Anfrage für nahezu jeden Einsatzbereich lieferbar.

	MITO POWER 12-EXC	MITO POWER 16-EXC	MITO POWER 18-EXC	MITO POWER 20-EXC	MITO POWER 24-EXC
ABMESSUNGEN (mm)					
Breite außen	1100	1440	1600	1770	2120
Tiefe außen	1168	1168	1168	1168	1168
Höhe außen	1376	1376	1376	1376	1376

LEISTUNGSDATEN					
Fassungsvermögen					
5,00 l	12 (+12)	16 (+16)	18 (+18)	20 (+20)	24 (+24)
7,00 l	12	16	18	20	24
5,00 l flach	8 (+8)	10 (+10)	12 (+12)	14 (+14)	16 (+16)
10,00 l	8 (+8)	10 (+10)	12 (+12)	14 (+14)	16 (+16)
12,00 l	8	10	12	14	16

TECHNISCHE DATEN					
Anschlusswert	1240 W / 230 V	1510 W / 230 V	1510 W / 230 V	2300 W / 230 V	2350 W / 230 V
Kälteleistung	1045 W / VT -37 °C	1155 W / VT -37 °C	1155 W / VT -37 °C	1510 W / VT -37 °C	1510 W / VT -37 °C
Kältemittel	Expansionsventil R 404 a vorinstalliert				
Energieverbrauch	15,2 kWh / 24 h	16,0 kWh / 24 h	17,6 kWh / 24 h	20,0 kWh / 24 h	24,3 kWh / 24 h

TEMPERATURANGABEN	
Bereich	-16 bis -14 °C bei 35 °C UT und 70 % RF
Klimaklasse	4+ (bis 35 °C Umgebungstemperatur)

GEWICHTSANGABEN					
Gewicht					
Brutto / Netto	265 kg / 240 kg	340 kg / 315 kg	365 kg / 340 kg	385 kg / 360 kg	475 kg / 450 kg

VERKLEIDUNG	
außen	inkl. lackiertem Frontdekor und lackierten Seitenpaneelen in weiß (RAL 9003) Unterbauverblendung mit lichtgrauen Elementen
innen	CNS

BESTELLINFOS					
Artikel-Nr.	453.475.000.120	453.475.000.160	453.475.000.180	453.475.000.200	453.475.000.240
Verkaufspreis	15.758,00 €	16.410,00 €	17.998,00 €	19.184,00 €	19.998,00 €

VARIANTE	Code	Ausführung	Preis in €
MITO POWER 12-EXC	AIR	inkl. luftgekühlter Maschine bis 20 m*	17.228,00
MITO POWER 16-EXC	AIR	inkl. luftgekühlter Maschine bis 20 m*	18.060,00
MITO POWER 18-EXC	AIR	inkl. luftgekühlter Maschine bis 20 m*	19.836,00
MITO POWER 20-EXC	AIR	inkl. luftgekühlter Maschine bis 20 m*	21.423,00
MITO POWER 24-EXC	AIR	inkl. luftgekühlter Maschine bis 20 m*	22.241,00

* Länge der Kältemittelleitung

Bestückungspläne und die grafische Übersicht zu den vielfältigen Front- und Seitendekoren finden Sie auf den Seiten 13 und 26.





MITO Grundausstattung inkl. lackiertem Frontdekor und lackierten Seitenpaneelen in weiß (RAL 9003)



MITO Detailansicht vielfältige Dekorvarianten im Standardprogramm ohne Aufpreis möglich

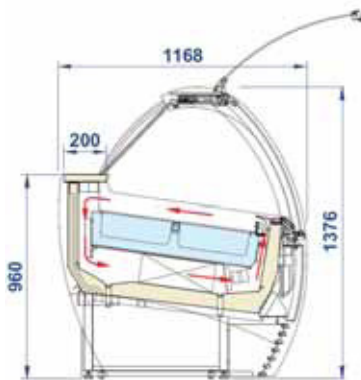

Maßzeichnung

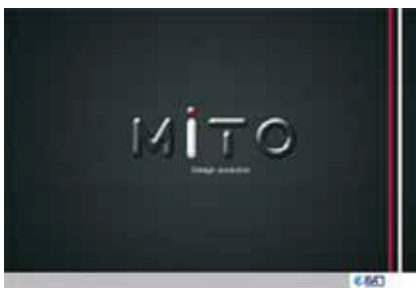

WWW-Tipp:
www.nordcap.de/mito.pdf

ISA Speiseeisvitrine Serie MITO WINNER

steckerfertig, Umluftkühlung, gebogene Verglasung, anbaufähig
ideal für den individuellen Ladenbau geeignet



- steckerfertige Eisvitrine mit Umluftkühlung und optimiertem Luftströmungs-Kühlsystem bis Klimaklasse 4+
- Grundausstattung inkl. lackiertem Frontdekor und Seitenpaneelen in weiß (RAL 9003)
- Unterbauverblendung mit lichtgrauen Elementen
- vielfältige Standard-Dekore lt. gesonderter Tabelle ohne Aufpreis möglich
- gebogene hochklappbare Frontscheibe mit Stoßdämpfer-Unterstützung und Aluminiumprofilen
- Frontverglasung aus Antibeschlag-Sicherheitsglas
- kundenseitig angeschrägte Ausstellungsfläche zur einlagigen Präsentation der Eisschalen
- helle Innenbeleuchtung
- Bedienseite serienmäßig mit Schiebescheiben
- elektronische Steuerung mit Kontrollsystem „ICC“
- automatische Abtauung durch Zyklusinversion in sehr kurzer Zeit (5-6 Min)
- 60 mm starke Energiesparisolierung
- 45° Außen- und Innenecken auf Anfrage verfügbar

	MITO WINNER 12	MITO WINNER 16	MITO WINNER 18	MITO WINNER 20	MITO WINNER 24
ABMESSUNGEN (mm)					
Breite außen	1100	1440	1660	1770	2120
Tiefe außen	1168	1168	1168	1168	1168
Höhe außen	1376	1376	1376	1376	1376

	MITO WINNER 12	MITO WINNER 16	MITO WINNER 18	MITO WINNER 20	MITO WINNER 24
LEISTUNGSDATEN					
Fassungsvermögen					
5,00 l	12	16	18	20	24
7,00 l	12	16	18	20	24
5,00 l flach	8	10	12	14	16
10,00 l	8	10	12	14	16
12,00 l	8	10	12	14	16

	MITO WINNER 12	MITO WINNER 16	MITO WINNER 18	MITO WINNER 20	MITO WINNER 24
TECHNISCHE DATEN					
Anschlusswert	1350 W / 230 V	1750 W / 230 V	1800 W / 230 V	2600 W / 230 V	2650 W / 230 V
Kälteleistung	557 W / VT -40 °C	876 W / VT -40 °C	879 W / VT -40 °C	1154 W / VT -40 °C	1154 W / VT -40 °C
Kältemittel / Menge	R 404 a / 2000 g	R 404 a / 2500 g	R 404 a / 3000 g	R 404 a / 3500 g	R 404 a / 4000 g
Energieverbrauch	15,4 kWh / 24 h	17,6 kWh / 24 h	19,6 kWh / 24 h	21,6 kWh / 24 h	25,6 kWh / 24 h

	MITO WINNER 12	MITO WINNER 16	MITO WINNER 18	MITO WINNER 20	MITO WINNER 24
TEMPERATURANGABEN					
Bereich	-14 bis -16 °C bei 30 °C UT und 55 % RF				
Klimaklasse	4 (bis 30 °C Umgebungstemperatur)				

	MITO WINNER 12	MITO WINNER 16	MITO WINNER 18	MITO WINNER 20	MITO WINNER 24
GEWICHTSANGABEN					
Gewicht					
Brutto / Netto	265 kg / 240 kg	340 kg / 315 kg	365 kg / 340 kg	385 kg / 360 kg	475 kg / 450 kg

	MITO WINNER 12	MITO WINNER 16	MITO WINNER 18	MITO WINNER 20	MITO WINNER 24
VERKLEIDUNG					
außen	inkl. lackiertem Frontdekor und lackierten Seitenpaneelen in weiß (RAL 9003)				
innen	Unterbauverblendung mit lichtgrauen Elementen				
	CNS				

	MITO WINNER 12	MITO WINNER 16	MITO WINNER 18	MITO WINNER 20	MITO WINNER 24
BESTELLINFOS					
Artikel-Nr.	453.575.000.120	453.575.000.160	453.575.000.180	453.575.000.200	453.575.000.240
Verkaufspreis	10.142,00 €	11.125,00 €	11.881,00 €	13.092,00 €	13.899,00 €

Bestückungspläne und die grafische Übersicht zu den vielfältigen Front- und Seitendekoren finden Sie auf den Seiten 13 und 26.



MITO Grundausstattung inkl. lackiertem Frontdekor und lackierten Seitenpaneelen in weiß (RAL 9003)



MITO Detailansicht vielfältige Dekorvarianten im Standardprogramm ohne Aufpreis möglich

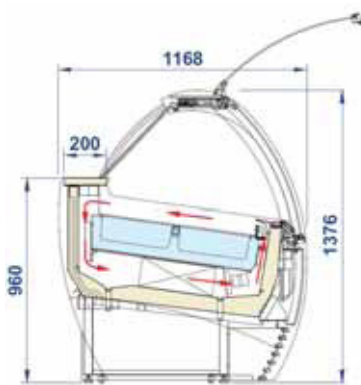

Maßzeichnung



WWW-Tipp:
www.nordcap.de/mito.pdf

ISA Speiseeisvitrine Serie MITO WINNER-EXC

zentralgekühlt, Umluftkühlung, gebogene Verglasung, anbaufähig
ideal für den individuellen Ladenbau geeignet

- zentralgekühlte Eisvitrine mit Umluftkühlung und optimiertem Luftströmungs-Kühlsystem bis Klimaklasse 4+
- Grundausstattung inkl. lackiertem Frontdekor und lackierten Seitenpaneelen in weiß (RAL 9003)
- Unterbauverblendung mit lichtgrauen Elementen
- vielfältige Standard-Dekore lt. gesonderter Tabelle ohne Aufpreis möglich
- gebogene hochklappbare Frontscheibe mit Stoßdämpfer-Unterstützung und Aluminiumprofilen
- Frontverglasung aus Antibeschlag-Sicherheitsglas
- kundenseitig angeschrägte Ausstellungsfläche zur einlagigen Präsentation der Eisschalen
- helle Innenbeleuchtung
- Bedienseite serienmäßig mit Schiebescheiben
- elektronische Steuerung mit Kontrollsystem „ICC“
- automatische Abtauung durch Zyklusinversion in sehr kurzer Zeit (5-6 Min)
- 60 mm starke Energiesparisolation
- 45° Außen- und Innenecken auf Anfrage verfügbar

Planungshinweis:

Zentralgekühlte Version (EXC) mit vorinstalliertem 4-Wege E-Ventil R 404a. Für eine problemlose Montage empfehlen wir den Originalmaschinensatz von ISA einzusetzen.

Varianten mit separater hermetischer Kältemaschine (Kühlung: Luft oder Luft/Wasser) auf Anfrage für nahezu jeden Einsatzbereich lieferbar.

	MITO WINNER 12-EXC	MITO WINNER 16-EXC	MITO WINNER 18-EXC	MITO WINNER 20-EXC	MITO WINNER 24-EXC
ABMESSUNGEN (mm)					
Breite außen	1100	1440	1600	1770	2120
Tiefe außen	1168	1168	1168	1168	1168
Höhe außen	1376	1376	1376	1376	1376

LEISTUNGSDATEN					
Fassungsvermögen					
5,00 l	12	16	18	20	24
7,00 l	12	16	18	20	24
5,00 l flach	8	10	12	14	16
10,00 l	8	10	12	14	16
12,00 l	8	10	12	14	16

TECHNISCHE DATEN					
Anschlusswert	230 V	230 V	230 V	230 V	230 V
Kälteleistung	557 W / VT -40 °C	876 W / VT -40 °C	879 W / VT -40 °C	1154 W / VT -40 °C	1154 W / VT -40 °C
Kältemittel	Expansionsventil R 404 a vorinstalliert				

TEMPERATURANGABEN	
Bereich	-14 bis -16 °C bei 30 °C UT und 55% RF
Klimaklasse	4 (bis 30 °C Umgebungstemperatur)

GEWICHTSANGABEN					
Gewicht					
Brutto / Netto	265 kg / 240 kg	340 kg / 315 kg	365 kg / 340 kg	385 kg / 360 kg	475 kg / 450 kg

VERKLEIDUNG	
außen	inkl. lackiertem Frontdekor und lackierten Seitenpaneelen in weiß (RAL 9003)
innen	Unterbauverblendung mit lichtgrauen Elementen
	CNS

BESTELLINFOS					
Artikel-Nr.	453.675.000.120	453.675.000.160	453.675.000.180	453.675.000.200	453.675.000.240
Verkaufspreis	9.159,00 €	9.852,00 €	10.618,00 €	11.601,00 €	12.409,00 €

VARIANTE	Code	Ausführung	Preis in €
MITO WINNER 12-EXC	AIR	inkl. luftgekühlter Maschine bis 20 m*	10.835,00
MITO WINNER 16-EXC	AIR	inkl. luftgekühlter Maschine bis 20 m*	11.694,00
MITO WINNER 18-EXC	AIR	inkl. luftgekühlter Maschine bis 20 m*	12.446,00
MITO WINNER 20-EXC	AIR	inkl. luftgekühlter Maschine bis 20 m*	13.843,00
MITO WINNER 24-EXC	AIR	inkl. luftgekühlter Maschine bis 20 m*	14.650,00

* Länge der Kältemittelleitung

i Bestückungspläne und die grafische Übersicht zu den vielfältigen Front- und Seitendekoren finden Sie auf den Seiten 13 und 26.





mögliche Kombination von MITO Gelato-Modellen mit der Pastry-Ausführung und Eckvarianten



Draufsicht einer möglichen Kombination



WWW-Tipp:
www.nordcap.de/mito.pdf

ISA Kuchenvitrine Serie MITO Pastry

steckerfertig, Umluftkühlung, gebogene Verglasung, anbaufähig
ideal für den individuellen Ladenbau geeignet



- Kuchenvitrine mit Umluftkühlung in steckerfertiger Ausführung
- Grundausstattung inkl. lackiertem Frontpaneel und lackierten Seitenpaneelen in weiß (RAL 9003)
- Unterbauverblendung mit lichtgrauen Elementen
- vielfältige Standard-Dekore lt. gesonderter Tabelle ohne Aufpreis möglich
- gebogene hochklappbare Frontscheibe mit Stoßdämpfer-Unterstützung und Aluminiumprofilen
- Arbeitsplatte und Auslagefläche aus leicht zu reinigendem CNS
- bedienseitig mit elektronischer Steuerung und digitaler Temperaturanzeige im Warenbereich
- helle, separat schaltbare Warenbeleuchtung unter der Aluminium-Zahlplatte und den beiden, ungekühlten Glasetagen
- Bedienseite serienmäßig mit Nachttrollo
- elektronische Steuerung mit Kontrollsystem
- automatische Abtauung durch Kompressorstopp
- 50 mm starke Energiesparisolierung
- 45° Außen- oder Innenecke auf Anfrage verfügbar

	MITO Pastry 101	MITO Pastry 134
ABMESSUNGEN (mm)		
Breite außen	1010	1340
Tiefe außen	1130	1130
Höhe außen	1352	1352
TECHNISCHE DATEN		
Anschlusswert	1240 W / 400 V	1240 W / 400 V
Kälteleistung	1045 W / VT -37 °C	1045 W / VT -37 °C
Kältemittel	R 404 a	R 404 a
Energieverbrauch	15,2 kWh / 24 h	15,2 kWh / 24 h
TEMPERATURANGABEN		
Bereich	+1 bis +10 °C bei 30 °C UT und 55 % RF	
Klimaklasse	3 (bis 30 °C Umgebungstemperatur)	
GEWICHTSANGABEN		
Gewicht		
Brutto / Netto	265 kg / 240 kg	340 kg / 315 kg
VERKLEIDUNG		
außen	inkl. lackiertem Frontpaneel und lackierten Seitenpaneelen in weiß (RAL 9003)	
innen	CNS	
BESTELLINFOS		
Artikel-Nr.	453.075.000.101	453.075.000.134
Verkaufspreis	7.658,00 €	8.631,00 €





MODELL MITO VGW/VGV

03

FIANCO LATERALE SIDE PANEL <i>Trasparente</i>	PANNELLO FRONTALE FRONT PANEL <i>Trasparente</i>
RAL 9003 BIANCO SEGNALE	RAL 9003 BIANCO SEGNALE

Grundausstattung inkl. lackiertem Frontdekor und lackierten Seitenpaneelen in weiß (RAL 9003).

Unterbauverblendung mit lichtgrauen Elementen.

Viefältige Standard-Dekore lt. Tabelle ohne Aufpreis möglich.

Bitte geben Sie den Variantencode bei der Bestellung mit auf.

<p>01</p> <table border="1"> <tr> <td>FIANCO LATERALE SIDE PANEL <i>Trasparente</i></td> <td>PANNELLO FRONTALE FRONT PANEL <i>Colorizzato</i></td> </tr> <tr> <td></td> <td></td> </tr> <tr> <td>CARBON LOOK RAL 3002 ROSSO CARMINO SEGNALE</td> <td>RAL 9003 BIANCO SEGNALE</td> </tr> </table>	FIANCO LATERALE SIDE PANEL <i>Trasparente</i>	PANNELLO FRONTALE FRONT PANEL <i>Colorizzato</i>			CARBON LOOK RAL 3002 ROSSO CARMINO SEGNALE	RAL 9003 BIANCO SEGNALE	<p>02</p> <table border="1"> <tr> <td>FIANCO LATERALE SIDE PANEL <i>Trasparente</i></td> <td>PANNELLO FRONTALE FRONT PANEL <i>Colorizzato</i></td> </tr> <tr> <td></td> <td></td> </tr> <tr> <td>RAL 9017 NERO TRAFFICO SEGNALE</td> <td>RAL 9003 BIANCO SEGNALE</td> </tr> </table>	FIANCO LATERALE SIDE PANEL <i>Trasparente</i>	PANNELLO FRONTALE FRONT PANEL <i>Colorizzato</i>			RAL 9017 NERO TRAFFICO SEGNALE	RAL 9003 BIANCO SEGNALE	<p>04</p> <table border="1"> <tr> <td>FIANCO LATERALE SIDE PANEL <i>Trasparente</i></td> <td>PANNELLO FRONTALE FRONT PANEL <i>Colorizzato</i></td> </tr> <tr> <td></td> <td></td> </tr> <tr> <td>RAL 4004 VIOLETTA BORDEAUX PERLA</td> <td>RAL 1013 BIANCO PERLA</td> </tr> </table>	FIANCO LATERALE SIDE PANEL <i>Trasparente</i>	PANNELLO FRONTALE FRONT PANEL <i>Colorizzato</i>			RAL 4004 VIOLETTA BORDEAUX PERLA	RAL 1013 BIANCO PERLA	<p>05</p> <table border="1"> <tr> <td>FIANCO LATERALE SIDE PANEL <i>Trasparente</i></td> <td>PANNELLO FRONTALE FRONT PANEL <i>Colorizzato</i></td> </tr> <tr> <td></td> <td></td> </tr> <tr> <td>RAL 1013 BIANCO PERLA</td> <td>RAL 9010 BIANCO PURO</td> </tr> </table>	FIANCO LATERALE SIDE PANEL <i>Trasparente</i>	PANNELLO FRONTALE FRONT PANEL <i>Colorizzato</i>			RAL 1013 BIANCO PERLA	RAL 9010 BIANCO PURO	<p>06</p> <table border="1"> <tr> <td>FIANCO LATERALE SIDE PANEL <i>Trasparente</i></td> <td>PANNELLO FRONTALE FRONT PANEL <i>Colorizzato</i></td> </tr> <tr> <td></td> <td></td> </tr> <tr> <td>RAL 1018 GIALLO ZINCO</td> <td>RAL 9003 BIANCO SEGNALE</td> </tr> </table>	FIANCO LATERALE SIDE PANEL <i>Trasparente</i>	PANNELLO FRONTALE FRONT PANEL <i>Colorizzato</i>			RAL 1018 GIALLO ZINCO	RAL 9003 BIANCO SEGNALE
FIANCO LATERALE SIDE PANEL <i>Trasparente</i>	PANNELLO FRONTALE FRONT PANEL <i>Colorizzato</i>																																	
CARBON LOOK RAL 3002 ROSSO CARMINO SEGNALE	RAL 9003 BIANCO SEGNALE																																	
FIANCO LATERALE SIDE PANEL <i>Trasparente</i>	PANNELLO FRONTALE FRONT PANEL <i>Colorizzato</i>																																	
RAL 9017 NERO TRAFFICO SEGNALE	RAL 9003 BIANCO SEGNALE																																	
FIANCO LATERALE SIDE PANEL <i>Trasparente</i>	PANNELLO FRONTALE FRONT PANEL <i>Colorizzato</i>																																	
RAL 4004 VIOLETTA BORDEAUX PERLA	RAL 1013 BIANCO PERLA																																	
FIANCO LATERALE SIDE PANEL <i>Trasparente</i>	PANNELLO FRONTALE FRONT PANEL <i>Colorizzato</i>																																	
RAL 1013 BIANCO PERLA	RAL 9010 BIANCO PURO																																	
FIANCO LATERALE SIDE PANEL <i>Trasparente</i>	PANNELLO FRONTALE FRONT PANEL <i>Colorizzato</i>																																	
RAL 1018 GIALLO ZINCO	RAL 9003 BIANCO SEGNALE																																	
<p>07</p> <table border="1"> <tr> <td>FIANCO LATERALE SIDE PANEL <i>Trasparente</i></td> <td>PANNELLO FRONTALE FRONT PANEL <i>Colorizzato</i></td> </tr> <tr> <td></td> <td></td> </tr> <tr> <td>RAL 2003 ARANCIO PASTELLO SEGNALE</td> <td>RAL 9003 BIANCO SEGNALE</td> </tr> </table>	FIANCO LATERALE SIDE PANEL <i>Trasparente</i>	PANNELLO FRONTALE FRONT PANEL <i>Colorizzato</i>			RAL 2003 ARANCIO PASTELLO SEGNALE	RAL 9003 BIANCO SEGNALE	<p>08</p> <table border="1"> <tr> <td>FIANCO LATERALE SIDE PANEL <i>Trasparente</i></td> <td>PANNELLO FRONTALE FRONT PANEL <i>Colorizzato</i></td> </tr> <tr> <td></td> <td></td> </tr> <tr> <td>RAL 9016 MARRONE MOGANO PERLA</td> <td>RAL 1013 BIANCO PERLA</td> </tr> </table>	FIANCO LATERALE SIDE PANEL <i>Trasparente</i>	PANNELLO FRONTALE FRONT PANEL <i>Colorizzato</i>			RAL 9016 MARRONE MOGANO PERLA	RAL 1013 BIANCO PERLA	<p>09</p> <table border="1"> <tr> <td>FIANCO LATERALE SIDE PANEL <i>Trasparente</i></td> <td>PANNELLO FRONTALE FRONT PANEL <i>Colorizzato</i></td> </tr> <tr> <td></td> <td></td> </tr> <tr> <td>RAL 4006 PAPPALIA TRAFFICO PERLA</td> <td>RAL 1013 BIANCO PERLA</td> </tr> </table>	FIANCO LATERALE SIDE PANEL <i>Trasparente</i>	PANNELLO FRONTALE FRONT PANEL <i>Colorizzato</i>			RAL 4006 PAPPALIA TRAFFICO PERLA	RAL 1013 BIANCO PERLA	<p>10</p> <table border="1"> <tr> <td>FIANCO LATERALE SIDE PANEL <i>Trasparente</i></td> <td>PANNELLO FRONTALE FRONT PANEL <i>Colorizzato</i></td> </tr> <tr> <td></td> <td></td> </tr> <tr> <td>RAL 9005 BLU SEGNALE</td> <td>RAL 9010 BIANCO PURO</td> </tr> </table>	FIANCO LATERALE SIDE PANEL <i>Trasparente</i>	PANNELLO FRONTALE FRONT PANEL <i>Colorizzato</i>			RAL 9005 BLU SEGNALE	RAL 9010 BIANCO PURO	<p>MAGGIORAZIONE per LACCATURA TINTA RAL a RICHIESTA</p> <p>LACCHERIE RAL as required</p> <p>RAL-Lackierung nach Ihrer Vorgabe</p> <p>auf Anfrage</p> <table border="1"> <tr> <td>FIANCO LATERALE SIDE PANEL <i>Trasparente</i></td> <td>PANNELLO FRONTALE FRONT PANEL <i>Colorizzato</i></td> </tr> <tr> <td></td> <td></td> </tr> </table>	FIANCO LATERALE SIDE PANEL <i>Trasparente</i>	PANNELLO FRONTALE FRONT PANEL <i>Colorizzato</i>				
FIANCO LATERALE SIDE PANEL <i>Trasparente</i>	PANNELLO FRONTALE FRONT PANEL <i>Colorizzato</i>																																	
RAL 2003 ARANCIO PASTELLO SEGNALE	RAL 9003 BIANCO SEGNALE																																	
FIANCO LATERALE SIDE PANEL <i>Trasparente</i>	PANNELLO FRONTALE FRONT PANEL <i>Colorizzato</i>																																	
RAL 9016 MARRONE MOGANO PERLA	RAL 1013 BIANCO PERLA																																	
FIANCO LATERALE SIDE PANEL <i>Trasparente</i>	PANNELLO FRONTALE FRONT PANEL <i>Colorizzato</i>																																	
RAL 4006 PAPPALIA TRAFFICO PERLA	RAL 1013 BIANCO PERLA																																	
FIANCO LATERALE SIDE PANEL <i>Trasparente</i>	PANNELLO FRONTALE FRONT PANEL <i>Colorizzato</i>																																	
RAL 9005 BLU SEGNALE	RAL 9010 BIANCO PURO																																	
FIANCO LATERALE SIDE PANEL <i>Trasparente</i>	PANNELLO FRONTALE FRONT PANEL <i>Colorizzato</i>																																	



MILLENNIUM SP
inkl. Seitenteile in Farbe C3-grau (RAL 9006) Frontpaneele im Sonderzubehör



MILLENNIUM SP Rückansicht
mit Sonderzubehör



Details

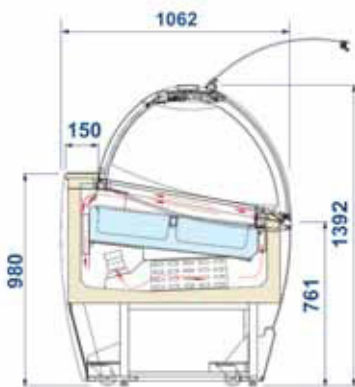

Maßzeichnung



WWW-Tipp:
www.nordcap.de/millennium.pdf

ISA Speiseeisvitrine Serie MILLENNIUM SP-A steckerfertig, Umluftkühlung, für Klimaklasse 4+ ausgelegt



- steckerfertige Eisvitrine mit Umluftkühlung
- Ausführung mit extra starkem Aggregat (SP), ausgelegt für Klimaklasse 4+
- Grundausstattung inkl. Seitenteilen in Farbe C3-grau (RAL 9006) und ohne Frontpaneel
- vielfältige Dekormöglichkeiten lt. gesonderter Tabelle möglich
- frontseitiger Unterbau mit gelochter Edelstahl-Verblendung
- gebogene Hebescheibe aus temperiertem Sicherheitsglas mit Antibeschlagschutz
- Bedienseite serienmäßig mit energiesparendem Nachttrollo
- helle Warenausleuchtung unter der 233 mm tiefen und verglasten Aluminium-Zahlplatte
- beleuchtete Sortenschilder zur Eigenbeschriftung
- konstante Eistemperatur durch automatische Abtauung mittels energiesparender Zyklusinversion in sehr kurzen Zeitabständen von 5-6 Minuten
- 15 ° kundenseitig angeschrägte Ausstellungswanne aus CNS DIN 1.4301
- je nach Belegungsplan mit 5, 7, 10 oder 12 I-Schalenkonfiguration ausstellbar
- 60 mm starke Energiesparisolierung
- Die Eisvitrine MILLENNIUM gibt es auch als Modell 12 + 12 mit zwei getrennt voneinander regelbaren Aggregaten. Dadurch lassen sich Produktgruppen mit unterschiedlichem Temperaturbedarf gleichzeitig ausstellen.

	MILLENNIUM SP 12 A	MILLENNIUM SP 16 A	MILLENNIUM SP 18 A	MILLENNIUM SP 20 A	MILLENNIUM SP 24 A
ABMESSUNGEN (mm)					
Breite außen	1148	1508	1678	1848	2188
Tiefe außen	1062	1062	1062	1062	1062
Höhe außen	1392	1392	1392	1392	1392
Höhe mit Rollen	1412	1412	1412	1412	1412

LEISTUNGSDATEN					
Bruttoinhalt	630 l	870 l	970 l	1080 l	1300 l
Nettoinhalt	118 l	160 l	181 l	201 l	241 l
Fassungsvermögen					
5,00 l	12	16	18	20	24
7,00 l	12	16	18	20	24
5,00 l flach	8	10	12	12	16
10,00 l	8	10	12	12	16
12,00 l	8	10	12	12	16

TECHNISCHE DATEN					
Anschlusswert	1650 W / 230 V	1950 W / 230 V	2000 W / 230 V	2400 W / 230 V	3140 W / 230 V
Kälteleistung	557 W / VT -40 °C	876 W / VT -40 °C	879 W / VT -40 °C	1154 W / VT -40 °C	1154 W / VT -40 °C
Kältemittel	R 404 a / 2000 g	R 404 a / 2500 g	R 404 a / 3000 g	R 404 a / 3500 g	R 404 a / 4000 g
Energieverbrauch	15,4 kWh / 24 h	17,6 kWh / 24 h	19,6 kWh / 24 h	21,6 kWh / 24 h	25,6 kWh / 24 h

TEMPERATURANGABEN	
Bereich	-14 bis -16 °C bei 35 °C UT und 70 % RF
Klimaklasse	4+ (bis 35 °C Umgebungstemperatur)
relative Luftfeuchtigkeit	70 %

GEWICHTSANGABEN					
Gewicht					
Brutto / Netto	261 kg / 235 kg	359 kg / 303 kg	361 kg / 330 kg	380 kg / 348 kg	505 kg / 437 kg

VERKLEIDUNG	
außen	inkl. Seitenteilen in Farbe C3-grau und ohne Frontpaneel
innen	schräge Wanne aus CNS DIN 1.4301

BESTELLINFOS					
Artikel-Nr.	453MIL0001207A	453MIL0001607A	453MIL0001807A	453MIL0002007A	453MIL0002407A
Verkaufspreis	9.376,00 €	10.298,00 €	11.167,00 €	12.409,00 €	13.330,00 €

i Bestückungspläne und die grafische Übersicht zu den vielfältigen Frontdekoren finden Sie auf den Seiten 18 und 26.





MILLENNIUM SP
inkl. Seitenteile in Farbe C3-grau (RAL 9006) Frontpaneele im Sonderzubehör



MILLENNIUM SP Rückansicht
mit Sonderzubehör



Details

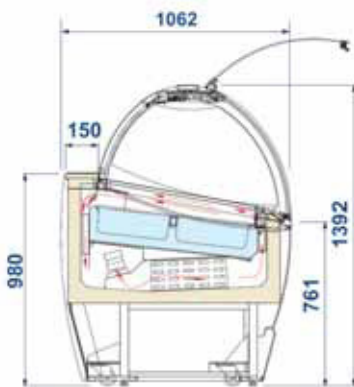

Maßzeichnung



WWW-Tipp:
www.nordcap.de/millennium.pdf

ISA Speiseeisvitrine Serie MILLENNIUM SP-EXC

zentralgekühlt, Umluftkühlung, für Klimaklasse 4+ ausgelegt

- Eisvitrine mit Umluftkühlung in zentralgekühlter Ausführung für den Anschluss an eine externe Kälteanlage
- Varianten mit separater halbhermetischer Kältemaschine (Kühlung: Luft oder Luft/Wasser) auf Anfrage für nahezu jeden Einsatzbereich lieferbar. Aggregate ausgelegt für Klimaklasse 4+
- Grundausstattung inkl. Seitenteilen in Farbe C3-grau (RAL 9006) und ohne Frontpaneel
- vielfältige Dekormöglichkeiten lt. gesonderter Tabelle möglich
- frontseitiger Unterbau mit gelochter Edelstahl-Verblendung
- gebogene Hebescheibe aus temperiertem Sicherheitsglas mit Antibeschlagschutz
- Bedienseite serienmäßig mit energiesparendem Nachttrollo
- helle Warenausleuchtung unter der 233 mm tiefen und verglasten Aluminium-Zahlplatte
- beleuchtete Sortenschilder zur Eigenbeschriftung
- konstante Eistemperatur durch automatische Abtauung mittels energiesparender Zyklusinversion in sehr kurzen Zeitabständen von 5-6 Minuten
- 15° kundenseitig angeschrägte Ausstellungswanne aus CNS DIN 1.4301
- je nach Belegungsplan mit 5, 7, 10 oder 12 I-Schalenkonfiguration ausstellbar
- 60 mm starke Energiesparisolierung
- Die Eisvitrine MILLENNIUM gibt es auch als Modell 12 + 12 mit zwei getrennt voneinander regelbaren Aggregaten. Dadurch lassen sich Produktgruppen mit unterschiedlichem Temperaturbedarf gleichzeitig ausstellen.

Planungshinweis:

Zentralgekühlte Version (EXC) mit vorinstalliertem 4-Wege E-Ventil R 404a. Für eine problemlose Montage empfehlen wir den Originalmaschinensatz von ISA einzusetzen.

Varianten mit separater hermetischer Kältemaschine (Kühlung: Luft oder Luft/Wasser) auf Anfrage für nahezu jeden Einsatzbereich lieferbar.

	MILLENNIUM SP 12 EXC	MILLENNIUM SP 16 EXC	MILLENNIUM SP 18 EXC	MILLENNIUM SP 20 EXC	MILLENNIUM SP 24 EXC
ABMESSUNGEN (mm)					
Breite außen	1148	1508	1678	1848	2188
Tiefe außen	1062	1062	1062	1062	1062
Höhe außen	1392	1392	1392	1392	1392
Höhe mit Rollen	1412	1412	1412	1412	1412

LEISTUNGSDATEN					
Bruttoinhalt	630 l	870 l	970 l	1080 l	1300 l
Nettoinhalt	118 l	160 l	181 l	201 l	241 l
Fassungsvermögen					
5,00 l	12	16	18	20	24
7,00 l	12	16	18	20	24
5,00 l flach	8	10	12	12	16
10,00 l	8	10	12	12	16
12,00 l	8	10	12	12	16

TECHNISCHE DATEN					
Anschlusswert	230 V	230 V	230 V	230 V	230 V
Kälteleistung	557 W / VT -40 °C	876 W / VT -40 °C	879 W / VT -40 °C	1154 W / VT -40 °C	1154 W / VT -40 °C
Kältemittel	Expansionsventil R 404 a vorinstalliert				

TEMPERATURANGABEN	
Bereich	-14 bis -16 °C bei 35 °C UT und 70 % RF
Klimaklasse	4+ (bis 35 °C Umgebungstemperatur)
relative Luftfeuchtigkeit	70 %

GEWICHTSANGABEN					
Gewicht					
Brutto / Netto	238 kg / 212 kg	285 kg / 229 kg	308 kg / 277 kg	325 kg / 293 kg	381 kg / 313 kg

VERKLEIDUNG	
außen	inkl. Seitenteilen in Farbe C3-grau und ohne Frontpaneel
innen	schräge Wanne aus CNS DIN 1.4301

BESTELLINFOS					
Artikel-Nr.	453MIL0001207L	453MIL0001607L	453MIL0001807L	453MIL0002007L	453MIL0002407L
Verkaufspreis	8.310,00 €	8.941,00 €	9.809,00 €	10.799,00 €	11.736,00 €

VARIANTE	Code	Ausführung	Preis in €
MILLENNIUM SP 12 EXC	AIR	inkl. luftgekühlter Maschine bis 20 m*	10.111,00
MILLENNIUM SP 16 EXC	AIR	inkl. luftgekühlter Maschine bis 20 m*	10.918,00
MILLENNIUM SP 18 EXC	AIR	inkl. luftgekühlter Maschine bis 20 m*	11.777,00
MILLENNIUM SP 20 EXC	AIR	inkl. luftgekühlter Maschine bis 20 m*	13.226,00
MILLENNIUM SP 24 EXC	AIR	inkl. luftgekühlter Maschine bis 20 m*	14.147,00

* Länge der Kältemittelleitung

i Bestückungspläne und die grafische Übersicht zu den vielfältigen Frontdekoren finden Sie auf den Seiten 18 und 26.





MILLENNIUM PASTRY mit gekühlter Auslagefläche und 2 ungekühlten Zwischenablagen



MILLENNIUM PASTRY in Kombination mit Speiseeisvitrine MILLENNIUM



WWW-Tipp:
www.nordcap.de/millennium.pdf

ISA Kuchenvitrine Serie MILLENNIUM PASTRY

steckerfertig, Umluftkühlung, gekühlte Auslagefläche und 2 ungekühlte Etagen



- Kuchenvitrine mit Umluftkühlung in steckerfertiger Ausführung oder für den Anschluss an eine externe Kälteanlage
- Grundausstattung inkl. Seitenteilen in grauer Farbe Grigio E_Z065, ähnlich RAL 9006 und ohne Frontpaneel
- vielfältige Dekormöglichkeiten lt. gesonderter Tabelle möglich
- Unterbau und Rahmen im pulverbeschichtetem Chromstahl-Look, ähnlich RAL 9006
- hochklappbare Frontscheibe aus temperiertem Sicherheitsglas mit Antibeschlagschutz
- Bedienseite serienmäßig mit Nachttrollo
- helle, separat schaltbare Warenbeleuchtung unter der 233 mm tiefen und verglasten Aluminium-Zahlplatte und den beiden 210 mm tiefen, ungekühlten Etagen
- konstante Warentemperatur auf der unteren, 584 mm tiefen Auslagefläche durch automatische Abtauung mittels energiesparender Zyklusinversion
- Ausstellungswanne, Arbeitsplatte und Rückseite aus Chromstahl
- elektronische Steuerung
- 50 mm starke Energiesparisolierung

Planungshinweis:

Zentralgekühlte Version (EXC) mit vorinstalliertem 4-Wege E-Ventil R 404a. Für eine problemlose Montage empfehlen wir den Originalmaschinenersatz von ISA einzusetzen.

Varianten mit separater Kältemaschine (Kühlung: Luft oder Luft/Wasser) auf Anfrage für nahezu jeden Einsatzbereich lieferbar.

	MILLENNIUM PASTRY 110 A	MILLENNIUM PASTRY 164 A	MILLENNIUM PASTRY 218 A
ABMESSUNGEN (mm)			
Breite außen	1103	1643	2183
Tiefe außen	1062	1062	1062
Höhe außen	1392	1392	1392
Höhe mit Rollen	1412	1412	1412

LEISTUNGSDATEN			
Bruttoinhalt	400 l	590 l	700 l
Nettoinhalt	150 l	220 l	300 l

TECHNISCHE DATEN			
Anschlusswert	1040 W / 230 V	1330 W / 230 V	1650 W / 230 V
Kältemittel	R 404 a	R 404 a	R 404 a

TEMPERATURANGABEN	
Bereich	+1 bis +10 °C bei 25 °C UT und 60 % RF
Klimaklasse	N (+16 bis +25 °C)

GEWICHTSANGABEN			
Gewicht			
Brutto / Netto	235 kg	315 kg	410 kg

VERKLEIDUNG	
außen	inkl. grauen Seitenteilen
innen	CHR

BESTELLINFOS			
Artikel-Nr.	453.776.001.100.7	453.776.001.640.7	453.776.002.180.7
Verkaufspreis	5.159,00 €	6.468,00 €	7.759,00 €

VARIANTE	Code	Ausführung	Preis in €
MILLENNIUM PASTRY 110 EXC	EXC	ohne Maschine	4.962,00
MILLENNIUM PASTRY 110 EXC	AIR	inkl. luftgekühlter Maschine bis 20 m*	5.394,00
MILLENNIUM PASTRY 164 EXC	EXC	ohne Maschine	6.270,00
MILLENNIUM PASTRY 164 EXC	AIR	inkl. luftgekühlter Maschine bis 20 m*	6.762,00
MILLENNIUM PASTRY 218 EXC	EXC	ohne Maschine	7.553,00
MILLENNIUM PASTRY 218 EXC	AIR	inkl. luftgekühlter Maschine bis 20 m*	8.227,00

* Länge der Kältemittelleitung



i Bestückungspläne und die grafische Übersicht zu den vielfältigen Frontdekoren finden Sie auf den Seiten 18 und 26.



ZUBEHÖR	12	16	18	20	24	24/12+12 A	110	164	218	ARTIKEL NUMMER	PREIS
Edelstahl-Eisschale 5,00 l (360 x 165 x 120 mm)	●	●	●	●	●	●	–	–	–	052.360.165.120	21,00
Edelstahl-Eisschale 7,00 l (360 x 165 x 150 mm)	●	●	●	●	●	●	–	–	–	052.360.165.150	26,00
Edelstahl-Eisschale 5,00 l (360 x 250 x 80 mm)	●	●	●	●	●	●	–	–	–	052.360.250.080	30,00
Edelstahl-Eisschale 10,00 l (360 x 250 x 120 mm)	●	●	●	●	●	●	–	–	–	052.360.250.120	33,00
Edelstahl-Eisschale 12,00 l (360 x 250 x 150 mm)	●	●	●	●	●	●	–	–	–	052.360.250.150	37,00
Portionierspüle mit CNS-Einsatz und Wasserhahn links	●	●	●	●	●	●	–	–	–	453.920.000.000	365,00
Portionierspüle mit CNS-Einsatz und Wasserhahn rechts	●	●	●	●	●	●	–	–	–	453.920.000.001	365,00
Waffelhalter	●	●	●	●	●	●	–	–	–	453.390.900.700	193,00
Rollenkit	–	–	–	–	–	–	●	●	●	453.922.050.040	232,00
Frontpaneel UNI für Modell 12	●	–	–	–	–	–	–	–	–	453.275.120.999	206,00
Frontpaneel DEKOR für Modell 12	●	–	–	–	–	–	–	–	–	453.375.120.999	571,00
Frontpaneel UNI für Modell 16	–	●	–	–	–	–	–	–	–	453.275.160.999	240,00
Frontpaneel DEKOR für Modell 16	–	●	–	–	–	–	–	–	–	453.375.160.999	614,00
Frontpaneel UNI für Modell 18	–	–	●	–	–	–	–	–	–	453.275.180.999	267,00
Frontpaneel DEKOR für Modell 18	–	–	●	–	–	–	–	–	–	453.375.180.999	635,00
Frontpaneel UNI für Modell 20	–	–	–	●	–	–	–	–	–	453.275.200.999	309,00
Frontpaneel DEKOR für Modell 20	–	–	–	●	–	–	–	–	–	453.375.200.999	661,00
Frontpaneel UNI für Modell 24/12+12	–	–	–	–	●	●	–	–	–	453.275.240.999	361,00
Frontpaneel DEKOR für Modell 24/12+12	–	–	–	–	●	●	–	–	–	453.375.240.999	682,00
Frontpaneel UNI für Modell 110	–	–	–	–	–	–	●	–	–	453.275.110.999	206,00
Frontpaneel DEKOR für Modell 110	–	–	–	–	–	–	●	–	–	453.375.110.999	571,00
Frontpaneel UNI für Modell 164	–	–	–	–	–	–	–	●	–	453.275.164.999	267,00
Frontpaneel DEKOR für Modell 164	–	–	–	–	–	–	–	●	–	453.375.164.999	635,00
Frontpaneel UNI für Modell 218	–	–	–	–	–	–	–	–	●	453.275.218.999	361,00
Frontpaneel DEKOR für Modell 218	–	–	–	–	–	–	–	–	●	453.375.218.999	682,00

i Bestückungspläne und die grafische Übersicht zu den vielfältigen Frontpaneelen finden Sie auf den Seiten 18 und 26.

● Sonderausstattung – keine Zuordnung

Frontdekore für die Serien MILLENNIUM SP/PAS, BMIX, GelatoSUPERSHOW, PastrySUPERSHOW

Farbvarianten

MILLENNIUM SP	12	16	18	20	24	12+12
Bestellcode	453.275.120.999	453.275.160.999	453.275.180.999	453.275.200.999	453.275.240.999	453.275.240.999
Preis	206,00 €	240,00 €	267,00 €	309,00 €	361,00 €	361,00 €
MILLENNIUM PAS	110	164	218			
Bestellcode	453.275.110.999	453.275.164.999	453.275.218.999			
Preis	206,00 €	267,00 €	361,00 €			
BMIX	132	165				
Bestellcode	453.275.139.999	453.275.172.999				
Preis	480,00 €	641,00 €				



Grigio
E_Z065



Blu Cielo
RAL 5005



Bianco
Segnale
RAL 9003



Orange
RAL 2001



Beige
Perlato
RAL 1035



Rosso
RAL 3020





Lemon
RAL 1032









Alluminio
Brillante
RAL 9006

Farbvarianten mit Schriftzug „il gelato“

					
PM_02 Blu Cielo RAL 5005	PM_02 Rosso RAL 3020	PM_02 Grigio E_Z065	PM_02 Orange RAL 2001	PM_02 Bianco RAL 9003	PM_02 Lemon RAL 1032

MILLENNIUM SP	12	16	18	20	24	12+12
Bestellcode	453.375.120.999	453.375.160.999	453.375.180.999	453.375.200.999	453.375.240.999	453.375.240.999
Preis	571,00 €	614,00 €	635,00 €	661,00 €	682,00 €	682,00 €

gemusterte Frontdekore

			
PM_AD1 (nur Serie SP)	PM_AD2 (nur Serie SP)	PM_AD5 Orange (nur Serie SP)	PM_AD6 Lemon (nur Serie SP)
			
MILLEFIORI Orange	MILLEFIORI Bianco	MILLEFIORI Black	

MILLENNIUM SP	12	16	18	20	24	12+12
Bestellcode	453.375.120.999	453.375.160.999	453.375.180.999	453.375.200.999	453.375.240.999	453.375.240.999
Preis	571,00 €	614,00 €	635,00 €	661,00 €	682,00 €	682,00 €

MILLENNIUM PAS	110	164	218
Bestellcode	453.375.110.999	453.375.164.999	453.375.218.999
Preis	571,00 €	635,00 €	682,00 €

Frontpaneele

GelatoSUPERSHOW PastrySUPERSHOW	120	155	170	190	220	
Bestellcode ROSSO	453.275.120.887	453.275.155.887	453.275.170.887	453.275.190.887	453.275.220.887	
Preis	423,00 €	540,00 €	688,00 €	900,00 €	1.006,00 €	ROSSO (Chinalack)
Bestellcode INOX	453.275.120.888	453.275.155.888	453.275.170.888	453.275.190.888	453.275.220.888	
Preis	477,00 €	593,00 €	741,00 €	953,00 €	1.059,00 €	ACCIAIO INOX (Edelstahl)
Bestellcode WENGE	453.275.120.889	453.275.155.889	453.275.170.889	453.275.190.889	453.275.220.889	
Preis	741,00 €	953,00 €	1.165,00 €	1.377,00 €	1.536,00 €	WENGE (Holz- laminat)



ISABELLA LX 10
Anwendungsbeispiel



ISABELLA LX 10
inkl. Unterbaukühlung



Maßzeichnung
ISABELLA LX 10, LX 13

ISA Speiseisvitrine Serie ISABELLA LX

statische Kühlung, gebogene Verglasung, gekühltes Vorratsfach



- steckerfertige Eisvitrine mit statischer Kühlung
- Ausstattung inkl. Frontdekorblende, gelochtem Edelstahlblech und grauen Seitenteilen
- gebogene Frontscheibe aus temperiertem Sicherheitsglas
- Bedienseite serienmäßig mit Nachrollo ausgestattet
- Innenbeleuchtung mit Aluminiumverblendung
- automatische Heißgasabtauung
- doppeltes, leistungsstarkes Verdampfersystem für eine gleichmäßige Temperatur
- doppelreihige Anordnung der Eisschalen möglich
- extra hohe Innenwanne für Eisschalen bis 240 mm Höhe oder mit 120 mm Höhe in doppelter Lage
- Tiefkühlvorratsfach mit Tür und abgerundeter Griffmulde
- 60 mm starke Energiesparisolierung
- entwickelt und getestet für Klimaklasse 4

	ISABELLA LX 10	ISABELLA LX 13
ABMESSUNGEN (mm)		
Breite außen	1317	1647
Tiefe außen	906	906
Höhe außen	1344	1344

LEISTUNGSDATEN		
Bruttoinhalt	520 l	660 l
Nettoinhalt	185 l	237 l
Türen im Unterbau	1	1
Fassungsvermögen		
Auslage		
4,75 l Schalen	14	18
5,00 l Schalen	10+10	13+13
Unterbau		
4,75 l Schalen	8	10
5,00 l Schalen	5+5	7+7

TECHNISCHE DATEN		
Anschlusswert	550 W / 230 V	970 W / 230 V
Kältemittel / Menge	R 404 a / 510 g	R 404 a / 760 g
Energieverbrauch	9,2 kWh / 24 h	16,5 kWh / 24 h

TEMPERATURANGABEN	
Bereich	-14 bis -16 °C bei 30 °C UT und 55 % RF -18 °C für Unterbaukühlung
Klimaklasse	4 (bis 30°C Umgebungstemperatur)

GEWICHTSANGABEN		
Gewicht		
Brutto / Netto	153 kg / 132 kg	231 kg / 192 kg

VERKLEIDUNG	
außen	abgebildetes Frontdekor in Serie; Seite: grau
innen	weiß

BESTELLINFOS		
Artikel-Nr.	453.200.001.400	453.200.001.800
Verkaufspreis	3.663,00 €	4.346,00 €

SONDERZUBEHÖR	Artikel-Nr.	Preis in €
Waffelhalter	453.390.900.700	193,00
Eisschalenhalter (nur 4,75 l), für LX 10	453.090.940.140	54,00
Eisschalenhalter (nur 4,75 l), für LX 13	453.090.940.180	60,00
Edelstahl Eisschale 4,75 l, 260 x 165 x 170 mm	052.260.165.170	28,00
Edelstahl Eisschale 5,00 l, 360 x 165 x 120 mm	052.360.165.120	21,00
Portionierspüle, einbaufähig, Edelstahl, mit regelbarem Wasserdurchlauf	488.127.54	102,00
Portionierspüle, einbaufähig, Edelstahl, mit Portionierdusche und Wasserablauf	488.127.541.6	242,00
1 x Edelstahl-Halterung, für Einbauspülen, kompatibel zu Serie ISABELLA	488.127.02	52,00

i Bestückungspläne finden Sie auf Seite 26.





SAMOA 9/7/4



SAMOA Rückansicht mit Sonderzubehör:
Waffelhalter und Portionierspüle

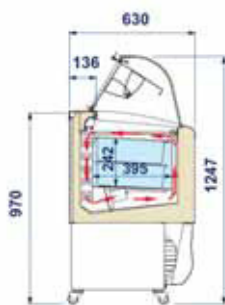

Maßzeichnung
SAMOA 4,6,7,9,12

ISA Speiseeisvitrine Serie SAMOA

Umluftkühlung, gebogene Verglasung

- steckerfertige Eisvitrine mit Umluftkühlung
- Außenverkleidung aus hellgelb plastifiziertem Stahlblech mit blau abgesetztem Kunststoffrahmen
- Unterbau aus blau plastifiziertem Stahlblech
- gebogene Frontscheibe aus temperiertem Sicherheitsglas inkl. Prallscheibe
- Bedienseite mit aufklappbarer, gerader Plexiglasabdeckung
- Blende mit Innenbeleuchtung
- automatische Heißgasabtauung
- doppelreihige Anordnung der Eisschalen möglich
- extra hohe Innenwanne für Eisschalen bis 240 mm Höhe oder mit einer Höhe von 120 mm in doppelter Lage
- 60 mm starke Energiesparisolation
- entwickelt und getestet für Klimaklasse 4+; Modell 12 mit doppeltem Kompressor

	SAMOA 4	SAMOA 6	SAMOA 7	SAMOA 9	SAMOA 12
ABMESSUNGEN (mm)					
Breite außen	824	1214	1354	1659	2119
Tiefe außen	627	627	627	627	627
Höhe außen	1247	1247	1247	1247	1247

LEISTUNGSDATEN					
Bruttoinhalt	218 l	339 l	383 l	478 l	621 l
Nettoinhalt	119 l	185 l	209 l	261 l	339 l
Fassungsvermögen					
4,75 l Schalen	4	6	7	9	12
5,00 l Schalen	4+4	6+6	7+7	9+9	12+12

TECHNISCHE DATEN					
Anschlusswert	555 W / 230 V	900 W / 230 V	900 W / 230 V	980 W / 230 V	1800 W / 230 V
Kältemittel	R 404 a / 460 g	R 404 a / 460 g	R 404 a / 450 g	R 404 a / 520 g	R 404 a / 520 g
Energieverbrauch	6,3 kWh / 24 h	9,24 kWh / 24 h	10,4 kWh / 24 h	12,3 kWh / 24 h	12,3 kWh / 24 h

TEMPERATURANGABEN	
Bereich	-16 bis -18 °C bei 35 °C UT und 70 % RF
Klimaklasse	4+ (bis 35 °C Umgebungstemperatur)

GEWICHTSANGABEN					
Gewicht					
Brutto / Netto	94 kg / 67 kg	116 kg / 99 kg	125 kg / 110 kg	148 kg / 135 kg	130 kg / 172 kg

VERKLEIDUNG	
außen	hellgelb/blau
innen	weiß

BESTELLINFOS					
Artikel-Nr.	453050530040	453050530060	453050530070	453050530090	453050530120
Verkaufspreis	2.483,00 €	2.793,00 €	2.938,00 €	3.797,00 €	4.781,00 €

SONDERZUBEHÖR	Artikel-Nr.	Preis in €
Waffelhalter	453.390.900.700	193,00
Edelstahl Eisschale 4,75 l, 260 x 165 x 170 mm	052.260.165.170	28,00
Edelstahl Eisschale 5,00 l, 360 x 165 x 120 mm	052.360.165.120	21,00
Portionierspüle, einbaufähig, Edelstahl, mit regelbarem Wasserdurchlauf	488.127.54	102,00
Portionierspüle, einbaufähig, Edelstahl, mit Portionierdusche und Wasserablauf	488.127.541.6	242,00
Edelstahl-Halterung, für Einbauspülen, kompatibel zu Serie SAMOA	488.127.02	52,00
Eisschalenhalter (nur 4,75 l), für Modell 4	453.090.930.400	41,00
Eisschalenhalter (nur 4,75 l), für Modell 6	453.090.930.600	54,00
Eisschalenhalter (nur 4,75 l), für Modell 7	453.090.930.700	54,00
Eisschalenhalter (nur 4,75 l), für Modell 9	453.090.930.900	60,00
Eisschalenhalter (nur 4,75 l), für Modell 12	453.090.931.200	66,00

i Bestückungspläne finden Sie auf Seite 26.





SAMOA 120/140



SAMOA Rückansicht mit Sonderzubehör:
Waffelhalter und Portionierspüle

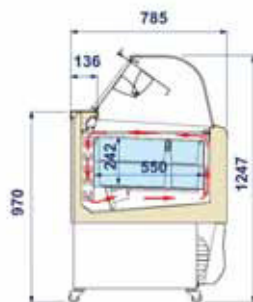

Maßzeichnung
Samoa 120, 140

ISA Speiseeisvitrine Serie SAMOA

Umluftkühlung, gebogene Verglasung



- steckerfertige Eisvitrine mit Umluftkühlung
- Außenverkleidung aus hellgelb plastifiziertem Stahlblech mit blau abgesetztem Kunststoffrahmen
- Unterbau aus blau plastifiziertem Stahlblech
- gebogene Frontscheibe aus temperiertem Sicherheitsglas inkl. Prallscheibe
- Bedienseite mit aufklappbarer, gerader Plexiglasabdeckung
- Blende mit Innenbeleuchtung
- automatische Heißgasabtauung
- doppelreihige Anordnung der Eisschalen möglich
- extra hohe Innenwanne für Eisschalen bis 240 mm Höhe oder mit einer Höhe von 120 mm in doppelter Lage
- 60 mm starke Energiesparisolierung
- entwickelt und getestet für Klimaklasse 4+

	SAMOA 120	SAMOA 140
ABMESSUNGEN (mm)		
Breite außen	1214	1354
Tiefe außen	785	785
Höhe außen	1247	1247
LEISTUNGSDATEN		
Bruttoinhalt	459 l	518 l
Nettoinhalt	243 l	274 l
Fassungsvermögen		
4,75 l Schalen	12	14
5,00 l Schalen	9+9	10+10
TECHNISCHE DATEN		
Anschlusswert	950 W / 230 V	1000 W / 230 V
Kältemittel	R 404 a / 390 g	R 404 a / 520 g
Energieverbrauch	11,6 kWh / 24 h	12,2 kWh / 24 h
TEMPERATURANGABEN		
Bereich	-16 bis -18 °C bei 35 °C UT und 70 % RF	
Klimaklasse	4+ (bis 35 °C Umgebungstemperatur)	
GEWICHTSANGABEN		
Gewicht		
Brutto / Netto	151 kg / 110 kg	164 kg / 135 kg
VERKLEIDUNG		
außen	hellgelb/blau	
innen	weiß	
BESTELLENFOS		
Artikel-Nr.	453.050.531.200	453.050.531.400
Verkaufspreis	4.211,00 €	4.460,00 €

SONDERZUBEHÖR	Artikel-Nr.	Preis in €
Waffelhalter	453.390.900.700	193,00
Edelstahl Eisschale 4,75 l 260 x 165 x 170 mm	052.260.165.170	28,00
Edelstahl Eisschale 5,00 l, 360 x 165 x 120 mm	052.360.165.120	21,00
Portionierspüle, einbaufähig, Edelstahl, mit regelbarem Wasserdurchlauf	488.127.54	102,00
Portionierspüle, einbaufähig, Edelstahl, mit Portionierdusche und Wasserablauf	488.127.541.6	242,00
Edelstahl-Halterung, für Einbauspülen, kompatibel zu Serie SAMOA	488.127.02	52,00
Eisschalenhalter (nur 4,75 l), für Modell 120	453.090.961.210	41,00
Eisschalenhalter (nur 4,75 l), für Modell 140	453.090.961.410	52,00

i Bestückungspläne finden Sie auf Seite 26.





FIJI 9

ISA Speiseeisvitrine Serie Fiji

Umluftkühlung, gebogene Verglasung

- steckerfertige Eisvitrine mit Umluftkühlung
- Außenverkleidung aus weiß plastifiziertem Stahlblech
- gebogene Frontscheibe aus temperiertem Sicherheitsglas inkl. Prallscheibe
- Bedienseite mit aufklappbarer, gerader Plexiglasabdeckung
- Blende mit Innenbeleuchtung
- automatische Heißgasabtauung
- doppelreihige Anordnung der Eisschalen möglich
- extra hohe Innenwanne für Eisschalen bis 240 mm Höhe oder mit einer Höhe von 120 mm in doppelter Lage
- 60 mm starke Energiesparisolierung
- entwickelt und getestet für Klimaklasse 4+; Modell 12 mit doppeltem Kompressor

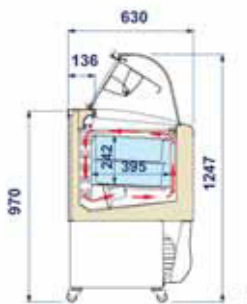

Maßzeichnung
FIJI 4,6,7,9,12

	FIJI 4	FIJI 6	FIJI 7	FIJI 9	FIJI 12
ABMESSUNGEN (mm)					
Breite außen	824	1214	1354	1659	2119
Tiefe außen	630	630	630	630	630
Höhe außen	1247	1247	1247	1247	1247

LEISTUNGSDATEN					
Bruttoinhalt	218 l	339 l	383 l	478 l	621 l
Nettoinhalt	119 l	185 l	209 l	261 l	339 l
Fassungsvermögen					
4,75 l Schalen	4	6	7	9	12
5,00 l Schalen	4+4	6+6	7+7	9+9	12+12

TECHNISCHE DATEN					
Anschlusswert	555 W / 230 V	900 W / 230 V	900 W / 230 V	19800 W / 230 V	1800 W / 230 V
Kältemittel	R 404 a / 460 g	R 404 a / 460 g	R 404 a / 450 g	R 404 a / 520 g	R 404 a / 520 g
Energieverbrauch	6,3 kWh / 24 h	9,24 kWh / 24 h	10,4 kWh / 24 h	12,3 kWh / 24 h	12,3 kWh / 24 h

TEMPERATURANGABEN	
Bereich	-16 bis -18 °C bei 35 °C UT und 70 % RF
Klimaklasse	4+ (bis 35 °C Umgebungstemperatur)

GEWICHTSANGABEN					
Gewicht					
Brutto / Netto	94 kg / 67 kg	116 kg / 99 kg	125 kg / 110 kg	148 kg / 135 kg	130 kg / 172 kg

VERKLEIDUNG	
außen	weiß
innen	weiß

BESTELLINFOS					
Artikel-Nr.	453.050.560.040	453.050.560.060	453.050.560.070	453.050.560.090	453.050.560.120
Verkaufspreis	2.084,00 €	2.396,00 €	2.484,00 €	3.088,00 €	3.881,00 €

SONDERZUBEHÖR	Artikel-Nr.	Preis in €
Waffelhalter	453.390.900.700	193,00
Edelstahl Eisschale 4,75 l, 260 x 165 x 170 mm	052.260.165.170	28,00
Edelstahl Eisschale 5,00 l, 360 x 165 x 120 mm	052.360.165.120	21,00
Portionierspüle, einbaufähig, Edelstahl, mit regelbarem Wasserdurchlauf	488.127.54	102,00
Portionierspüle, einbaufähig, Edelstahl, mit Portionierdusche und Wasserablauf	488.127.541.6	242,00
Edelstahl-Halterung, für Einbauspülen, kompatibel zu Serie FIJI	488.127.02	52,00
Eisschalenhalter (nur 4,75 l), für Modell 4	453.090.960.400	41,00
Eisschalenhalter (nur 4,75 l), für Modell 6	453.090.960.600	54,00
Eisschalenhalter (nur 4,75 l), für Modell 7	453.090.960.700	54,00
Eisschalenhalter (nur 4,75 l), für Modell 9	453.090.960.900	60,00
Eisschalenhalter (nur 4,75 l), für Modell 12	453.090.961.200	66,00



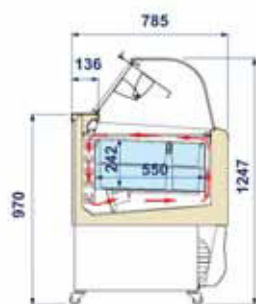

Serie FIJI

 Maßzeichnung
 FIJI 120, 140

ISA Speiseeisvitrine Serie FIJI

Umluftkühlung, gebogene Verglasung

- steckerfertige Eisvitrine mit Umluftkühlung
- Außenverkleidung aus weiß plastifiziertem Stahlblech
- gebogene Frontscheibe aus temperiertem Sicherheitsglas inkl. Prallscheibe
- Bedienseite mit aufklappbarer, gerader Plexiglasabdeckung
- Blende mit Innenbeleuchtung
- automatische Heißgasabtauung
- doppelreihige Anordnung der Eisschalen möglich
- extra hohe Innenwanne für Eisschalen bis 240 mm Höhe oder mit einer Höhe von 120 mm in doppelter Lage
- 60 mm starke Energiesparisolierung
- entwickelt und getestet für Klimaklasse 4+

	FIJI 120	FIJI 140
ABMESSUNGEN (mm)		
Breite außen	1214	1354
Tiefe außen	785	785
Höhe außen	1247	1247
LEISTUNGSDATEN		
Bruttoinhalt	459 l	518 l
Nettoinhalt	243 l	274 l
Fassungsvermögen		
4,75 l Schalen	12	14
5,00 l Schalen	9+9	10+10
TECHNISCHE DATEN		
Anschlusswert	950 W / 230 V	1000 W / 230 V
Kältemittel	R 404 a / 390 g	R 404 a / 520 g
Energieverbrauch	11,6 kWh / 24 h	12,2 kWh / 24 h
TEMPERATURANGABEN		
Bereich	-16 bis -18 °C bei 35 °C UT und 70 % RF	
Klimaklasse	4+ (bis 35 °C Umgebungstemperatur)	
GEWICHTSANGABEN		
Gewicht		
Brutto / Netto	151 kg / 110 kg	164 kg / 135 kg
VERKLEIDUNG		
außen	weiß	
innen	weiß	
BESTELINFOS		
Artikel-Nr.	453.050.561.200	453.050.561.400
Verkaufspreis	3.399,00 €	3.598,00 €

SONDERZUBEHÖR	Artikel-Nr.	Preis in €
Waffelhalter	453.390.900.700	193,00
Edelstahl Eisschale 4,75 l 260 x 165 x 170 mm	052.260.165.170	28,00
Edelstahl Eisschale 5,00 l, 360 x 165 x 120 mm	052.360.165.120	21,00
Portionierspüle, einbaufähig, Edelstahl, mit regelbarem Wasserdurchlauf	488.127.54	102,00
Portionierspüle, einbaufähig, Edelstahl, mit Portionierdusche und Wasserablauf	488.127.541.6	242,00
Edelstahl-Halterung, für Einbauspülen, kompatibel zu Serie FIJI	488.127.02	52,00
Eisschalenhalter (nur 4,75 l), für Modell 120	453.090.961.210	41,00
Eisschalenhalter (nur 4,75 l), für Modell 140	453.090.961.410	52400





ISETTA TP LX 9R



ISETTA Rückansicht mit Sonderzubehör:
Waffelhalter und Portionierspüle



Detail
Modell 4R ohne Unterbaukühlung

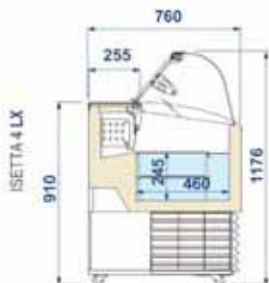

Maßzeichnung

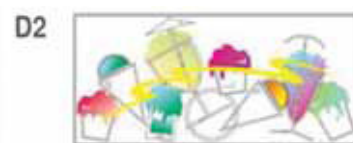

Frontdekor D2 (Sonderzubehör) individuelle
Beklebung auf Anfrage möglich

ISA Speiseeisvitrine Serie ISETTA

gebogene Verglasung; gekühltes Vorratsfach (außer LX4)

- steckerfertige Eisvitrine mit statischer Kühlung
- Außenverkleidung aus weiß plastifiziertem Stahlblech
- gebogene Frontscheibe aus Sicherheitsglas
- Bedienseite mit aufklappbarer, gerader Plexiglasabdeckung
- Innenbeleuchtung
- automatische Abtaung
- doppelreihige Anordnung der Eisschalen möglich
- extra hohe Innenwanne für Eisschalen bis 240 mm Höhe oder mit 120 mm Höhe in doppelter Lage
- Tiefkühlvorratsfach mit Tür und abgerundeter Griffmulde (außer Modell 4)
- 2 Doppelenkrollen, feststellbar
- 60 mm starke Energiesparisolierung
- entwickelt und getestet für Klimaklasse 4+, Modell 12 R mit zwei leistungsstarken Kompressoren

	ISETTA TP LX 4	ISETTA TP LX 6R	ISETTA TP LX 7R	ISETTA TP LX 9R	ISETTA TP LX 12R
ABMESSUNGEN (mm)					
Breite außen	824	1184	1354	1659	2119
Tiefe außen	760	800	800	800	800
Höhe außen	1176	1176	1176	1176	1176

LEISTUNGSDATEN					
Bruttoinhalt	245 l	372 l	432 l	539 l	628 l
Nettoinhalt	79 l	119 l	138 l	173 l	225 l
Türen im Unterbau	ohne	1	1	1	1
Fassungsvermögen Auslage					
4,75 l Schalen	6	10	11	14	19
5,00 l Schalen	4+4	6+6	7+7	9+9	12+12
Unterbau					
4,75 l Schalen	ohne	6	8	10	14
5,00 l Schalen		4+4	6+6	7+7	10+10

TECHNISCHE DATEN					
Anschlusswert	810 W / 230 V	810 W / 230 V	820 W / 230 V	1210 W / 230 V	1370 W / 230 V
Kälteleistung	402 W / VT -38 °C	455 W / VT -38 °C	455 W / VT -38 °C	534 W / VT -38 °C	695 W / VT -38 °C
Kältemittel	R 404 a / 390 g	R 404 a / 400 g	R 404 a / 450 g	R 404 a / 690 g	R 404 a / 730 + 350 g
Energieverbrauch	5,3 kWh / 24 h	9,1 kWh / 24 h	9,4 kWh / 24 h	10,6 kWh / 24 h	15,4 kWh / 24 h

TEMPERATURANGABEN	
Bereich	-14 bis -16 °C bei 35 °C UT und 70% RF
Unterbaukühlung	ohne -18 °C
Klimaklasse	4+ (bis 35 °C Umgebungstemperatur)

GEWICHTSANGABEN					
Gewicht					
Brutto / Netto	87 kg / 69 kg	119 kg / 97 kg	130 kg / 102 kg	192 kg / 160 kg	250 kg / 217 kg

VERKLEIDUNG	
außen	weiß (Dekor D2 im Sonderzubehör)
innen	weiß











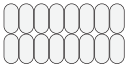
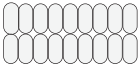
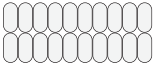
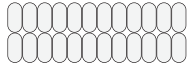



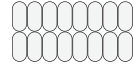

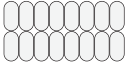
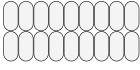
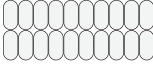
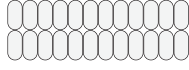

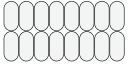
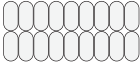
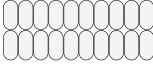
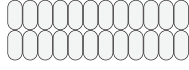



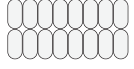



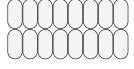



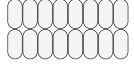

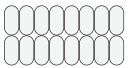
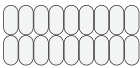
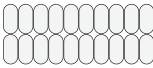
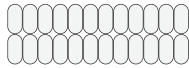
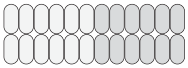

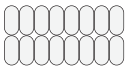
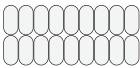
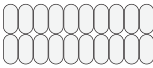
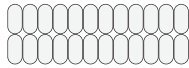
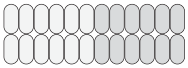



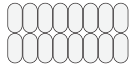
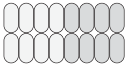



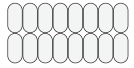
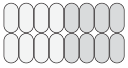



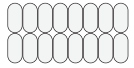
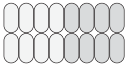
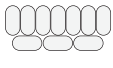
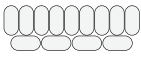
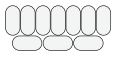
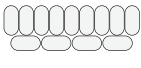
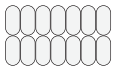
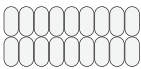

























BESTELLINFOS					
Artikel-Nr.	453.023.100.400	453.023.100.600	453.023.100.700	453.023.100.900	453.023.101.200
Verkaufspreis	1.999,00 €	2.126,00 €	2.234,00 €	3.072,00 €	3.920,00 €

SONDERZUBEHÖR	Artikel-Nr.	Preis in €
Waffelhalter	453.390.900.700	193,00
Frontdekor D2 (alle ISETTA-Modelle), lose beigelegt	453.091.000.002	53,00
Edelstahl Eisschale 4,75 l, 260 x 165 x 170 mm	052.260.165.170	28,00
Edelstahl Eisschale 5,00 l, 360 x 165 x 120 mm	052.360.165.120	21,00
Eisschalhalter (nur 4,75 l), für LX 4	453.090.930.400	41,00
Eisschalhalter (nur 4,75 l), für LX 6R	453.090.930.600	54,00
Eisschalhalter (nur 4,75 l), für LX 7R	453.090.930.700	54,00
Eisschalhalter (nur 4,75 l), für LX 9R	453.090.030.900	60,00
Eisschalhalter (nur 4,75 l), für LX 12R	453.090.931.200	66,00
Portionierspüle, einbaufähig, Edelstahl, mit regelbarem Wasserdurchlauf,	488.127.54	102,00
Portionierspüle, einbaufähig, Edelstahl, mit Portionierdusche und Wasserablauf,	488.127.541.6	242,00
Edelstahl-Halterung, für Einbauspülen, kompatibel zu Serie ISETTA	488.127.02	52,00

i Bestückungspläne finden Sie Seite 26.



Bestückungsmöglichkeiten der ISA-Eisvitrinen mit Eisschalen

GelatoSUPERSHOW	120	155	170	190	220		
5 Liter (360 x 165 x 120)	12 	16 	18 	20 	24 		
5 Liter flach (360 x 250 x 80)	8 	10 	12 	12 	16 		
MITO POWER/WINNER	12	16	18	20	24		
5 Liter (360 x 165 x 120)	12 	16 	18 	20 	24 		
7 Liter (360 x 165 x 150)	12 	16 	18 	20 	24 		
5 Liter flach (360 x 250 x 80)	8 	10 	12 	12 	16 		
10 Liter (360 x 250 x 120)	8 	10 	12 	12 	16 		
12 Liter (360 x 250 x 150)	8 	10 	12 	12 	16 		
MILLENNIUM	12	16	18	20	24	12 + 12	
5 Liter (360 x 165 x 120)	12 	16 	18 	20 	24 	12 (+12) 	
7 Liter (360 x 165 x 150)	12 	16 	18 	20 	24 	12 (+12) 	
5 Liter flach (360 x 250 x 80)	8 	10 	12 	12 	16 	8 (+8) 	
10 Liter (360 x 250 x 120)	8 	10 	12 	12 	16 	8 (+8) 	
12 Liter (360 x 250 x 150)	8 	10 	12 	12 	16 	8 (+8) 	
ISABELLA LX	10	13					
5 Liter (360 x 165 x 120)	10 (+10) 	13 (+13) 					
Anordnung in doppelter Lage	10 (+10) 	13 (+13) 					
4,75 Liter (260 x 157 x 170)	14 	18 					
SAMOA/FIJI	4	6	7	9	12	120	140
5 Liter (360 x 165 x 120)	4 (+4) 	6 (+6) 	7 (+7) 	9 (+9) 	12 (+12) 	9 (+9) 	10 (+10) 
Anordnung in doppelter Lage	4 (+4) 	6 (+6) 	7 (+7) 	9 (+9) 	12 (+12) 	9 (+9) 	10 (+10) 
4,75 Liter (260 x 157 x 170)	4 	6 	7 	9 	12 	12 	14 
ISETTA TP LX	4	6	7	9	12		
5 Liter (360 x 165 x 120)	4 (+4) 	6 (+6) 	7 (+7) 	9 (+9) 	12 (+12) 		
Anordnung in doppelter Lage	4 (+4) 	6 (+6) 	7 (+7) 	9 (+9) 	12 (+12) 		
4,75 Liter (260 x 157 x 170)	6 	10 	11 	14 	19 		

Portionierspüle, einbaufähig, Edelstahl



Portionierspüle einbaufähig, Edelstahl,
mit regelbarem Wasserdurchlauf

- mit regelbarem Wasserdurchlauf, mit Zusatzhalter
- inkl. Standrohr und robuster Kunststoff-Abklopfkante
- Wasserzulauf 8 mm CU-Rohr mit Quetschverschraubung
- Wasserablauf über 3/4" Schlauch oder Geschirrspüler-Abflussschlauch

Hinweis: Bauseits ist gemäß DVGW ein Rückschlagventil für den Wasserzulauf erforderlich.

ABMESSUNGEN (mm)

Breite außen	270
Tiefe außen	110
Höhe außen	115
Breite Ausschnitt	253
Tiefe Ausschnitt	94

BESTELINFOS

Artikel-Nr.	488.127.54
Verkaufspreis	102,00 €

SONDERZUBEHÖR

SONDERZUBEHÖR	Artikel-Nr.	Preis in €
Edelstahl-Halterung, für Einbauspülen, kompatibel zu Serie ISETTA, ISABELLA, SAMOA	488.127.02	52,00

Portionierspüle, einbaufähig, Edelstahl



Portionierspüle einbaufähig, Edelstahl,
mit Portionierdusche und Wasserablauf

- mit Portionierdusche und Wasserablauf, mit Zusatzhalter
- inkl. Wasserablauf, Kugelhahn, Standrohr und robuster Kunststoff-Abklopfkante
- Wasserzulauf 3/8" Innengewinde am Kugelhahn
- Wasserablauf über 3/4" Schlauch oder Geschirrspüler-Abflussschlauch.

Hinweis: Bauseits ist gemäß DVGW ein Rückschlagventil für den Wasserzulauf erforderlich.

ABMESSUNGEN (mm)

Breite außen	270
Tiefe außen	110
Höhe außen	115
Breite Ausschnitt	253
Tiefe Ausschnitt	94

BESTELINFOS

Artikel-Nr.	488.127.541.6
Verkaufspreis	242,00 €

SONDERZUBEHÖR

SONDERZUBEHÖR	Artikel-Nr.	Preis in €
Edelstahl-Halterung, für Einbauspülen, kompatibel zu Serie ISETTA, ISABELLA, SAMOA	488.127.02	52,00

Edelstahl-Halterung für Portionierspüle



Edelstahl-Halterung für Einbauspülen
Lieferung ohne Portionierspüle

- für Einbauspülen, kompatibel zu ISA-Eisvitriren ISETTA, ISABELLA, SAMOA
- Edelstahl-Anbaurahmen zur Aufnahme der Edelstahl-Einbau-Portionierspülen 488.127.54 oder 488.127.541.6
- kompatibel zu den ISA-Eisvitriren der Serien ISETTA, ISABELLA und SAMOA
- passgenaue und direkte Montage an den vorhandenen Befestigungspunkten
- wahlweise auch für Wandmontage verwendbar

BESTELINFOS

Artikel-Nr.	488.127.02
Verkaufspreis	52,00 €



ZERO T5 SP-EIS



ZERO T8 VT SP-EIS



Serie ZERO - multifunktional einsetzbar



WWW-Tipp: www.nordcap.de/zero.pdf

ISA Schockfroster Serie ZERO

steckerfertig, wahlweise für 6 oder 12 Eisschalen, bzw. multifunktional für Gastronorm oder Euronorm-Bleche einsetzbar

- Schockfrost von +90°C auf -18°C oder Schnellabkühlen von +90°C auf +3°C in einem Gerät
- steckerfertige Ausführung
- serienmäßig inkl. Edelstahl-Tragroste zur modellabhängigen Aufnahme von 6 oder 12 Eisschalen
- multifunktionaler Einsatz auch für Gastronorm- oder Euronorm-Bleche
- Kühlzelle zur leichten Reinigung aus Edelstahl AISI 304 (CNS 1.4301), mit gerundeten Fugen
- selbstschließende Tür zur Befüllung bei 180° Öffnung feststellbar
- Kerntemperaturfühler
- LCD-Kontrolleinheit mit ZOOM-Funktion
- Heißgasabtauung und Tauwasserschale
- höhenverstellbare Edelstahl-Füße (max. +70 mm)
- 60 mm Energiesparisolierung

	ZERO T5 SP-EIS	ZERO T8 VT SP-EIS
ABMESSUNGEN (mm)		
Breite außen	800	800
Tiefe außen	700	790
Höhe außen	920	1270
TECHNISCHE DATEN		
Anschlusswert	1890 W / 230 V	2900 W / 230 V
Kälteleistung	3300 W / VT -10 °C	4500 W / VT -10 °C
Kältemittel / Menge	R 404 a	R 404 a
TEMPERATURANGABEN		
Bereich	Schockfrost von +90 bis -18 °C Schnellabkühlen von +90 bis +3 °C	
Klimaklasse	4 (bis 30 °C Umgebungstemperatur)	
Konservierungstemperatur	-18 °C	
GEWICHTSANGABEN		
Gewicht	120 kg	180 kg
Brutto / Netto		
VERKLEIDUNG		
außen	CNS	CNS
innen	CNS	CNS
BESTELLENFOS		
Artikel-Nr.	453.975.005.100	453.975.008.100
Verkaufspreis	3.508,00 €	4.688,00 €
SERIENZUBEHÖR		
Modell T5 / Kit EIS mit Edelstahlstallage und 3 CNS-Tragrosten		
Modell T8 / Kit EIS mit Edelstahlstallage und 6 CNS-Tragrosten		



Maßzeichnung



LF 610 U



LF 620 N



Anwendungsbeispiel
Fassungsvermögen ca. 40 Eisschalen

Eiscreme-Lagerschrank Serie LF

stille Kühlung, passend für bis zu 40 Eisschalen

- Eiscreme-Lagerschrank mit stiller Kühlung und einer Volltür
- wahlweise Chromstahlvariante (LF 610 U) mit Innenraum aus CNS, DIN 1.4301 oder weiß pulverbeschichtete Variante (LF 620 N) mit Kunststoff-Innengehäuse
- LF 610 U: Lüfter für Umluft separat zuschaltbar
- LF 620 N: Innenraumlüfter für Umluft
- beide Modelle mit Griffmude und Schloss, Modell LF 610 U zusätzlich mit selbstschließender Tür
- Türanschlag rechts, werksseitig wechselbar, Ausstattung mit Magnetdichtungsrahmen
- wartungsfreundliches Kälteaggregat unterhalb angeordnet
- Anschluss an den bauseitigen Abfluss empfehlenswert
- elektronische Schalttafel mit Digitalthermometer bei Modell LF 610 U und mechanischem Thermostat mit breitbandigem Temperaturbereich bei Modell LF 620 N
- manuelle Abtaugung
- 4 Transportrollen und 2 justierbare Stellfüße

	LF 610 U	LF 620 N
ABMESSUNGEN (mm)		
Breite außen	670	670
Tiefe außen	864	864
Höhe außen	1950	1950
Breite innen	530	530
Tiefe innen	740	740
Höhe innen	1450	1450
Tiefe bei geöffneter Tür	1500	1500

LEISTUNGSDATEN		
Bruttoinhalt	600 l	600 l
Nettoinhalt	500 l	500 l
Fassungsvermögen	ca. 40 x 5,00 l Eisschalen	ca. 40 x 5,00 l Eisschalen
Abstell- und Lagerflächen	5 Tragrost, Gastronorm 2/1, grau rilsaniert	5 Tragrost, Gastronorm 2/1, weiß rilsaniert

TECHNISCHE DATEN		
Anschlusswert	470 W / 230 V	470 W / 230 V
Kälteleistung	300 W / VT -23 °C	300 W / VT -23 °C
Kältemittel / Menge	R 404 a / 280 g	R 404 a / 280 g
Energieverbrauch	3,7 kWh / 24 h	3,7 kWh / 24 h

TEMPERATURANGABEN		
Bereich	-15 bis -25 °C bei 30 °C UT und 55 % RF	-18 bis -25 °C bei 30 °C UT und 55 % RF

GEWICHTSANGABEN		
Gewicht	136 kg / 126 kg	126 kg / 116 kg
Brutto / Netto		

VERKLEIDUNG		
außen	CHR	weiß
innen	CNS	Kunststoff

BESTELINFOS		
Artikel-Nr.	465.600	465.620
Verkaufspreis	2.329,00 €	1.785,00 €

SERIENZUBEHÖR		
5 x Tragrost Gastronorm 2/1, grau		

SONDERZUBEHÖR	Artikel-Nr.	Preis in €
Tragrost Gastronorm 2/1, grau	465.052.126.5	24,00
Auflageschiene links	465.901.553.2	10,00
Auflageschiene rechts	465.901.553.1	10,00





**LABOR 70 RS-TB stille Kühlung,
passend für bis zu 66 Eisschalen**

Eiscreme-Lagerschrank Serie LABOR

stille Kühlung, passend für bis zu 66 Eisschalen



- Eiscreme-Lagerschrank mit stiller Kühlung und einer Volltür
- wahlweise innen/außen in CNS (RS/RV-TB-CNS) oder weiß pulverbeschichtet Variante (RS/RV-TB-W) mit Kunststoff-Innengehäuse
- Lüfter für Umluft separat zuschaltbar
- ideal zur Aufnahme von bis zu 66 Eisschalen geeignet
- 60 mm starke Energiesparisolation
- selbstschließende Tür mit aufgesetzter Griffleiste, Schloss und Magnetdichtungsrahmen, Türanschlag rechts, wechselbar
- steckerfertiges und wartungsfreundliches Kälteaggregat oben außerhalb des Innenraums angeordnet
- manuelle Abtauung und Tauwasserablauf
- elektronische Steuerung mit Digitalanzeige
- 4 höhenverstellbare CNS-Füße

	LABOR 70 RS-TB-CNS	LABOR 70 RS-TB-W
ABMESSUNGEN (mm)		
Breite außen	670	670
Tiefe außen	925	925
Höhe außen	2050	2050
Breite innen	550	550
Tiefe innen	800	800
Höhe innen	1470	1470
Tiefe bei geöffneter Tür	1595	1595
LEISTUNGSDATEN		
Bruttoinhalt	668 l	668 l
Abstell- und Lagerflächen		
5 l Eisschalen	bis zu 66 Stck. (360 x 165 x 120)	bis zu 66 Stck. (360 x 165 x 120)
7 l Eisschalen	bis zu 47 Stck. (360 x 165 x 150)	bis zu 47 Stck. (360 x 165 x 150)
9 l Eisschalen	bis zu 41 Stck. (360 x 165 x 180)	bis zu 41 Stck. (360 x 165 x 180)
TECHNISCHE DATEN		
Anschlusswert	560 W / 230 V	560 W / 230 V
Kältemittel / Menge	R 404 a / 440 g	R 404 a / 440 g
Energieverbrauch	7,7 kWh / 24 h	7,7 kWh / 24 h
Geräuschpegel	55 dB	55 dB
TEMPERATURANGABEN		
Bereich	-18 °C bei 25 °C UT und 60 % RF	
GEWICHTSANGABEN		
Gewicht	158 kg	158 kg
VERKLEIDUNG		
außen	CNS	weiß
innen	CNS	plastifiziertes Stahlblech
BESTELINFOS		
Artikel-Nr.	453.147.540.015	453.147.540.020
Verkaufspreis	2.566,00 €	2.639,00 €
SERIENZUBEHÖR		
5 x Auflagerost CNS 720 x 534 mm, inkl. Befestigung		
SONDERZUBEHÖR		
Auflagerost CNS 720 x 534 mm, inkl. Befestigung	Artikel-Nr.	Preis in €
Edelstahl Eisschale 4,75 l, 260 x 165 x 170 mm	453.100.000.100	53,00
Edelstahl Eisschale 5,00 l, 360 x 165 x 120 mm	052.260.165.170	28,00
Edelstahl Eisschale 7,00 l, 360 x 165 x 150 mm	052.360.165.120	21,00
Edelstahl Eisschale 9,00 l, 360 x 165 x 180 mm	052.360.165.150	26,00
	052.360.165.180	30,00





MASTER ICE 730 RV-TB-CNS
Umluftkühlung,
passend für bis zu 54
Eisschalen

Eiscreme Lagerschrank MASTER ICE 730 RV-TB-CNS

Umluftkühlung, passend für bis zu 54 Eisschalen

- Eiscreme-Lagerschrank mit Umluftkühlung und einer Volltür
- außen und innen aus CNS DIN 1.4301
- 60 mm starke Isolierung
- selbstschließende Tür mit Griffleiste und Schloss
- Türanschlag rechts, wechselbar
- schimmelresistenter Magnetdichtungsrahmen
- steckerfertiges und wartungsfreundliches Kälteaggregat
- Umluftverdampfer im Innenraum
- automatische Abtauung

Das Gerät ist ideal zur Aufnahme von Eisschalen auf Tragrosten 650 x 530 mm geeignet.

ABMESSUNGEN (mm)

Breite außen	740
Tiefe außen	920
Höhe außen	2010
Breite innen	620
Tiefe innen	805
Höhe innen	1480
Tiefe bei geöffneter Tür	1660

LEISTUNGSDATEN

Bruttinhalt	720 l
Abstell- und Lagerflächen	Aufnahme von bis zu 54 Stck. 5 l Eisschalen (360 x 165 x 120)

TECHNISCHE DATEN

Anschlusswert	890 W / 230 V
Kältemittel / Menge	R 404 a / 1200 g
Energieverbrauch	8,8 kWh
Geräuschpegel	56 dB

TEMPERATURANGABEN

Bereich	-15 bis -25 °C bei 30 °C UT und 55 % RF
---------	---

GEWICHTSANGABEN

Gewicht	160 kg
---------	--------

VERKLEIDUNG

außen	CNS
innen	CNS

BESTELINFOS

Artikel-Nr.	453.030.073.001
Verkaufspreis	3.765,00 €

SERIENZUBEHÖR

5 x Auflagerost, grau, plastifiziert, 650 x 530 mm
5 x Auflagerost, CNS, 650 x 530 mm

SONDERZUBEHÖR

	Artikel-Nr.	Preis in €
Edelstahl Eisschale 4,75 l, 260 x 165 x 170 mm	052.260.165.170	28,00
Edelstahl Eisschale 5,00 l, 360 x 165 x 120 mm	052.360.165.120	21,00
Edelstahl Eisschale 7,00 l, 360 x 165 x 150 mm	052.360.165.150	26,00
Edelstahl Eisschale 9,00 l, 360 x 165 x 180 mm	052.360.165.180	30,00
Auflagerost, grau, plastifiziert, 650 x 530 mm	453.950.073.000	34,00
Auflagerost, CNS, 650 x 530 mm	453.950.073.001	85,00
Auflageschienen (2 Stück), aus CNS	453.950.073.010	31,00